

# SAFEX plus TT



## Gebruiksaanleitung

Wir freuen uns, dass unser SAFEX plus TT Ihr Kind sicher durch einen neuen Lebensabschnitt begleiten darf.

**Um Ihr Kind richtig schützen zu können, muss der SAFEX plus TT unbedingt so verwendet und eingebaut werden, wie wir es Ihnen in dieser Anleitung beschreiben.**

Wenn Sie noch Fragen zur Benutzung haben, wenden Sie sich bitte an uns.

BRITAX RÖMER  
Kindersicherheit GmbH  
Britax Excelsior Ltd.

### Inhalt

1. Eignung .....	2
2. Verwendung im Fahrzeug .....	3
3. Einbau im Fahrzeug .....	4
3.1 Einbau des Auto-Kindersitzes ..	5
3.2 Ausbau des Autokindersitzes ..	9
3.3 So ist Ihr Kindersitz mit ISOFIX richtig eingebaut .....	10
4. Sichern Ihres Kindes .....	10
4.1 Anpassen der Kopfstütze .....	11
4.2 Lockern der Gurte .....	12
4.3 Ansnallen Ihres Kindes .....	12
4.4 Straffen der Gurte .....	13
4.5 So ist Ihr Kind richtig gesichert .....	14
5. Ruhestellung des Auto-Kindersitzes .....	14

## User instructions

We are pleased that our SAFEX plus TT may accompany your child safely through a new stage of his or her life.

**In order to protect your child correctly, the SAFEX plus TT must always be used and installed as described in these instructions.**

If you have any further questions regarding its use, please feel free to contact us.

BRITAX RÖMER  
Kindersicherheit GmbH  
Britax Excelsior Ltd.

### Contents

1. Suitability .....	2
2. Use in the vehicle .....	3
3. Installation in the vehicle .....	4
3.1 Installing the child safety seat ..	5
3.2 Removing the child safety seat ..	9
3.3 Checklist to ensure that your child seat with ISOFIX is installed correctly .....	10
4. Securing your child .....	10
4.1 Adjusting the headrest .....	11
4.2 Loosening the harness .....	12
4.3 Securing your child .....	12
4.4 Tightening the harness .....	13
4.5 Checklist to ensure that your child is buckled up correctly ..	14
5. Reclining position of the child safety seat .....	14

## Mode d'emploi

Nous sommes heureux que vous ayez choisi notre SAFEX plus TT pour accompagner votre enfant en toute sécurité pendant un nouveau chapitre de sa vie.

**Pour protéger efficacement votre enfant, le SAFEX plus TT doit impérativement être utilisé et installé de la manière décrite dans le présent mode d'emploi.**

Pour toute question complémentaire, n'hésitez pas à nous contacter.

BRITAX RÖMER  
Kindersicherheit GmbH  
Britax Excelsior Ltd.

### Table des matières

1. Habilitation .....	2
2. Utilisation dans le véhicule .....	3
3. Montage dans le véhicule .....	4
3.1 Montage du siège auto .....	5
3.2 Démontage du siège auto .....	9
3.3 Montage correct de votre siège enfant avec ISOFIX .....	10
4. Protection de votre enfant .....	10
4.1 Réglage de l'appui-tête .....	11
4.2 Desserrage des sangles .....	12
4.3 Mise en place de la ceinture de votre enfant .....	12
4.4 Serrage des sangles .....	13
4.5 Voici comment votre enfant est bien protégé .....	14
5. Position de couchage du siège auto .....	14

<b>6. Pflegeanleitung</b> .....	<b>15</b>
6.1 Pflege des Gurtschlosses .....	15
6.2 Reinigung .....	17
6.3 Abziehen des Bezuges .....	19
6.4 Aufziehen des Bezuges .....	20
6.5 Ausbauen der Gurte .....	21
6.6 Einbauen der Gurte .....	22
<b>7. Hinweise zur Entsorgung</b> .....	<b>24</b>
<b>8. Folgesitze</b> .....	<b>24</b>
<b>9. 2 Jahre Garantie</b> .....	<b>25</b>
<b>10. Garantiekarte / Übergabe-Check</b> 27	

<b>6. Care instructions</b> .....	<b>15</b>
6.1 Care for the harness buckle ..	15
6.2 Cleaning .....	17
6.3 Removing the cover .....	19
6.4 Re-fitting the cover .....	20
6.5 Removing the harness .....	21
6.6 Installing the harness .....	22
<b>7. Notes regarding disposal</b> .....	<b>24</b>
<b>8. Next child safety seat</b> .....	<b>24</b>
<b>9. 2-year warranty</b> .....	<b>25</b>
<b>10. Warranty Card / Transfer Check</b>	<b>28</b>

<b>6. Consignes d'entretien</b> .....	<b>15</b>
6.1 Entretien du fermoir de ceinture .....	15
6.2 Nettoyage .....	17
6.3 Retrait de la housse .....	19
6.4 Remise en place de la housse .....	20
6.5 Démontage des sangles .....	21
6.6 Montage des sangles .....	22
<b>7. Remarques relatives à l'élimination</b> .....	<b>24</b>
<b>8. Sièges ultérieurs</b> .....	<b>24</b>
<b>9. 2 ans de garantie</b> .....	<b>25</b>
<b>10. Carte de garantie / Procès-verbal de remise</b> .....	<b>29</b>

## 1. Eignung

### Zulassung

Britax / RÖMER Auto-Kindersitz	Prüfung und Zulassung nach ECE* R 44/04	
	Gruppe	Körpergewicht
<b>SAFEFIX plus TT</b>	I	9 bis 18 kg

\*ECE = Europäische Norm für Sicherheitsausrüstung

- Der Auto-Kindersitz ist ausgelegt, geprüft und zugelassen entsprechend den Anforderungen der europäischen Norm für Kindersicherheits-Einrichtungen (ECE R 44/04). Das Prüfzeichen E (in einem Kreis) und die Zulassungsnummer befinden sich auf dem Zulassungsetikett (Aufkleber am Auto-Kindersitz).

## 1. Suitability

### Certification

Britax / RÖMER child safety seat	Tested and certified according to ECE* R 44/04	
	Group	Body weight
<b>SAFEFIX plus TT</b>	I	9 to 18 kg

\*ECE = European Standard for Child Safety Equipment

- The child safety seat has been designed, tested and certified to the requirements of the European Standard for Child Safety Equipment (ECE R 44/04). The seal of approval E (in a circle) and the approval number are located on the approval label (sticker on the child safety seat).

## 1. Habilitation

### Homologation

Siège auto Britax / RÖMER	Examen et homologation selon ECE* R 44/04	
	Groupe	Poids
<b>SAFEFIX plus TT</b>	I	9 à 18 kg

\*ECE = norme européenne pour les équipements de sécurité

- Le siège auto est conçu, contrôlé et homologué conformément aux exigences de la norme européenne pour les équipements de sécurité pour enfants (ECE R 44/04). Le signe de contrôle E (dans un cercle) et le numéro d'homologation se trouvent sur l'étiquette d'homologation (autocollant sur le siège auto).

- Die Zulassung erlischt, sobald Sie am Auto-Kindersitz etwas verändern. Änderungen darf ausschließlich der Hersteller vornehmen.
- Der **SAFEXIF plus TT** darf ausschließlich zur Sicherung Ihres Kindes im Fahrzeug verwendet werden. Er eignet sich keinesfalls zuhause als Sitzgelegenheit oder Spielzeug.

## 2. Verwendung im Fahrzeug

Bitte beachten Sie die Hinweise zur Benutzung von Kinder-Rückhalte-Systemen in Ihrem Fahrzeughandbuch.



### ISOFIX-Befestigung und TopTether

Die Befestigung mit ISOFIX und *TopTether* erfolgt durch eine universale Genehmigung. Der Sitz darf in allen Fahrzeuge verwendet werden die mit ISOFIX-und TopTether-Verankerungssystemen ausgestattet sind. Bitte informieren Sie sich in Ihrem Fahrzeughandbuch über die TopTether-Verankerungspunkte und über die für die ISOFIX **Größenkategorie B<sub>1</sub>** und die Kindersitz-**Gewichtsklasse 9 -18 kg** zugelassenen Sitzplätze.



- This approval will be invalidated if you make any modifications to the child safety seat. Only the manufacturer is permitted to make modifications.
- Use the **SAFEXIF plus TT** exclusively for securing your child in your vehicle. It is in no way suitable as a seat or toy in the home.

## 2. Use in the vehicle

Please observe the instructions on the use of child restraint systems described in your vehicle owner's manual.



### ISOFIX fastening and top tether

Fastening with ISOFIX and *top tether* is based on universal approval. The seat may be used in all vehicles equipped with the ISOFIX and top tether anchoring systems. Please read up in your vehicle owner's manual on the top tether anchoring points and the seats approved for the ISOFIX **size category B<sub>1</sub>** and the child seat **weight class 9 -18 kg**.



- Le siège auto perd son homologation dès que vous réalisez des modifications. Toute modification doit exclusivement être réalisée par le fabricant.
- Le **SAFEXIF plus TT** est exclusivement réservé à l'installation sécuritaire de votre enfant dans votre véhicule. Il ne convient en aucun cas à un usage domestique en tant que chaise ou jouet.

## 2. Utilisation dans le véhicule

Veuillez consulter à ce sujet les indications d'utilisation des systèmes de retenue des sièges auto pour enfants figurant dans le manuel d'utilisation de votre véhicule.



### Fixation ISOFIX et TopTether

La fixation avec ISOFIX et *TopTether* se fait via une homologation universelle. Le siège peut être utilisé dans tous les véhicules équipés des systèmes d'ancrage ISOFIX et TopTether. Veuillez vous reporter au manuel de votre véhicule pour connaître les points d'ancrage TopTether et les sièges homologués pour la **catégorie de taille B<sub>1</sub>** ISOFIX et la **tranche de poids 9 -18 kg** de siège auto.



### So können Sie Ihren Auto-Kindersitz verwenden:

in Fahrtrichtung	ja
entgegen der Fahrtrichtung	nein
auf Sitzen mit: <b>ISOFIX-Befestigungspunkten</b> (zwischen Sitzfläche und Rückenlehne) und <b>TopTether-Verankerungspunkten</b> (z.B. auf der Hutablage oder auf dem Boden oder hinter der Rückenlehne)	ja 3)

(Bitte beachten Sie die Vorschriften Ihres Landes.)

3) bei Front-Airbag: weit nach hinten schieben, ggf. Hinweis im Fahrzeug-Handbuch beachten.

### You can use your child car seat as follows:

in the direction of travel	yes
against the direction of travel	no
on seats featuring: <b>ISOFIX fastening points</b> (between the seat surface and backrest) and <b>top tether anchoring points</b> (e.g. on the parcel shelf, on the floor or behind the backrest)	yes 3)

(Please observe the regulations applicable to your particular country).

3) If there is a front airbag: slide back all the way or nearly so, observe any instructions in vehicle owner's manual.

### Voici comment vous pouvez utiliser le siège auto :

dans le sens de la marche	oui
dans le sens contraire de la marche	non
sur les sièges avec : <b>points de fixation ISOFIX</b> (entre la surface d'assise et le dossier) et <b>points d'ancrage TopTether</b> (par exemple sur la lunette arrière, au sol ou derrière le dossier)	oui 3)

(Veuillez respecter les directives en vigueur dans votre pays)

3) Avec un airbag frontal : reculer le siège le plus possible. Le cas échéant, respecter les consignes contenues dans le manuel de votre véhicule.

### 3. Einbau im Fahrzeug

#### Zum Schutz aller Fahrzeuginsassen

Bei einer Notbremsung oder einem Unfall können ungesicherte Gegenstände und Personen andere Mitfahrer verletzen. Bitte achten Sie deshalb stets darauf, dass...

- die Rückenlehnen der Fahrzeugsitze festgestellt sind (z.B. umklappbare Rücksitzbank einrasten).
- im Fahrzeug (z.B. auf der Hutablage) alle schweren oder scharfkantigen Gegenstände gesichert sind.
- alle Personen im Fahrzeug angeschnallt sind.

### 3. Installation in the vehicle

#### For the protection of all vehicle occupants

In the case of an emergency stop or an accident unsecured persons or objects may cause injury to other vehicle occupants. Please always check that...

- the backrests of the vehicle seats are locked (i.e. that a foldable rear seat bench latch is engaged).
- all heavy or sharp-edged objects in the vehicle (e.g. on the parcel shelf) are secured.
- all persons in the vehicle have their seat belts fastened.

### 3. Montage dans le véhicule

#### Pour protéger tous les passagers

En cas de freinage d'urgence ou d'accident, les objets et personnes non attachés risquent de blesser d'autres passagers. Veuillez donc toujours veiller à ce que...

- les dossiers des sièges de voiture soient verrouillés (enclenchez par exemple la banquette arrière rabattable),
- tous les objets lourds ou à bords tranchants (par exemple sur la lunette arrière) soient bien fixés,
- toutes les personnes aient mis leur ceinture,

- der Auto-Kindersitz im Auto immer gesichert ist, auch wenn kein Kind transportiert wird.

- the child safety seat is always secured when it is in the vehicle, even if no child is being transported.

- le siège auto soit toujours fixé dans la voiture même si aucun enfant ne l'occupe.

### Zum Schutz Ihres Fahrzeuges

- An einigen Auto-Sitzbezügen aus empfindlichem Material (z.B. Velours, Leder etc.) können durch die Benutzung von Auto-Kindersitzen Gebrauchsspuren auftreten. Um das zu vermeiden, können Sie z.B. eine Decke oder ein Handtuch unterlegen.

### To protect your vehicle

- Some vehicle seat covers of sensitive materials (e.g. velour, leather, etc.) may develop wear marks when child seats are used. This can be avoided by placing a blanket or towel under the child seat.

### Pour protéger votre véhicule

- Sur certaines housses de siège de véhicule recouvertes d'une matière délicate (velours, cuir, etc.), l'utilisation de sièges auto risque de laisser des traces. Pour éviter cela, vous pouvez mettre en dessous une couverture ou une serviette, par exemple.

### 3.1 Einbau des Auto-Kindersitzes



- ✂️ Clipsen Sie die beiden Einführhilfen\* 1, mit der Aussparung nach oben auf die beiden ISOFIX-Befestigungspunkte 2. **Tipp!** Die ISOFIX-Befestigungspunkte 2 befinden sich zwischen Sitzfläche und Rückenlehne des Fahrzeugsitzes.



### 3.1 Installing the child safety seat



- ✂️ Clip the two insert guides\* 1, recess facing upwards, to the two ISOFIX fastening points 2. **Tip!** The ISOFIX fastening points 2 are located between the surface and the backrest of the vehicle seat.



### 3.1 Montage du siège auto



- ✂️ Enclenchez les deux guides d'insertion\* 1, en dirigeant l'évidement vers le haut, sur les deux points de fixation ISOFIX 2. **Astuce !** Les points de fixation ISOFIX 2 se trouvent entre la surface d'assise et le dossier du siège du véhicule.

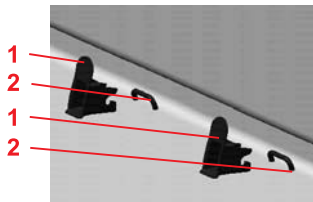

\* Die Einführhilfen erleichtern den Einbau mit ISOFIX und vermeiden Beschädigungen des Sitzbezuges. Sie sollten bei Nichtgebrauch entfernt und sorgfältig aufbewahrt werden. Bei Fahrzeugen mit umklappbarer Rückenlehne müssen die Einführhilfen vor dem Umklappen entfernt werden.

Auftretende Funktionsstörungen sind meist auf Verunreinigungen in den Einführhilfen und an den Haken zurückzuführen. Abhilfe kann durch Beseitigung dieser Verunreinigungen geschaffen werden.

\* The insert guides make it easier to install the seat using ISOFIX and prevent the seat cover from becoming damaged. When not in use, they should be removed and kept in a safe place. If your vehicle has folding backrests, remove the insert guides before folding them down.

Most malfunctions are caused by contamination in the insert guides and on the hooks. Remedy such malfunctions by removing this contamination.

\* Les guides d'insertion facilitent le montage avec l'adaptateur ISOFIX et évitent d'endommager la housse de siège. Il est recommandé de retirer ces guides d'insertion et de bien les ranger. Dans les véhicules à dossier rabattable, les guides d'insertion doivent être retirés avant de rabattre le dossier.

Les dysfonctionnements sont généralement dus à la présence de saletés au niveau des guides d'insertion et des crochets. Pour y remédier, éliminez les saletés.

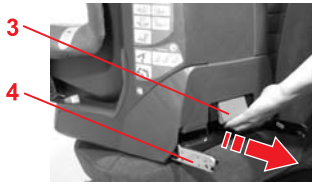

☞ Ziehen Sie am grünen Griff **3** die beiden Rastarme **4** bis zur Arretierung heraus.

☞ Pull out both locking arms **4** to the stop using the green handle **3**.

☞ Tirez les deux bras d'enclenchement **4** au niveau de la poignée verte **3** jusqu'au blocage.



☞ Nehmen Sie den *TopTether* **46** aus der Stofftasche.

☞ Take the *top tether* **46** out of the cloth bag.

☞ Sortez la sangle *TopTether* **46** du filet.



☞ Stellen Sie den Auto-Kindersitz in Fahrrichtung auf den Autositz.  
☞ Platzieren Sie den *TopTether* **46** hinter dem Fahrzeugsitz.

☞ Place the child safety seat facing forward on the vehicle seat (in the direction of travel).  
☞ Place the *top tether* **46** behind the vehicle seat.

☞ Placez le siège auto sur le siège du véhicule en l'orientant vers la route.  
☞ Placez la sangle *TopTether* **46** derrière le siège du véhicule.

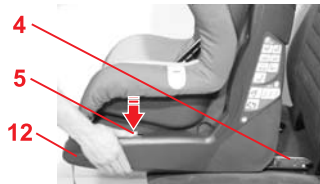

☞ Drücken Sie links und rechts am Sitzunterteil **12** auf die grauen Sicherungsknöpfe **5**.  
**Tipp!** So stellen Sie sicher, dass beide Haken der Rastarme **4** geöffnet und einsatzbereit sind.

☞ Press the grey safety buttons **5** on the left and right side of the seat base **12**.  
**Tip!** This ensures that both hooks on the locking arms **4** are open and ready to use.

☞ Appuyez à gauche et à droite de la partie inférieure du siège **12** sur les boutons de sécurité gris **5**.  
**Astuce !** Vous garantissez ainsi que les deux crochets des bras d'enclenchement **4** sont ouverts et prêts à l'emploi.





- ✘ Fassen Sie den Kindersitz mit beiden Händen.
- ✘ Schieben Sie beide Rastarme 4 in die Einführhilfen 1, bis die Rastarme auf **beiden Seiten** einrasten. „KLICK!“  
**Vorsicht!** Auf beiden Seiten müssen nun an den Sicherungsknöpfen 5 die grünen Markierungen 7 sichtbar sein.

- ✘ Take hold of the child seat with both hands.
- ✘ Push both locking arms 4 into the insert guides 1 until the arms engage on **both sides**. "CLICK!"  
**Caution!** The green markings 7 on the safety buttons 5 must now be visible on both sides.

- ✘ Prenez le siège enfant dans vos deux mains.
- ✘ Faites glisser les deux bras d'enclenchement 4 dans les guides d'insertion 1, jusqu'à ce qu'ils s'enclenchent des **deux côtés**. "CLIC !"  
**Attention !** Les marquages verts 7 doivent à présent apparaître sur les boutons de sécurité 5 des deux côtés.

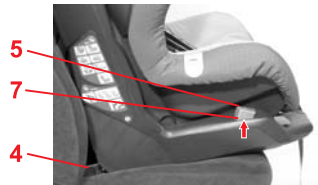

- ✘ Ziehen Sie am Kindersitz, um das beidseitige Einrasten zu überprüfen.

- ✘ Pull on the child seat to ensure it is engaged on both sides.

- ✘ Tirez sur le siège auto pour vérifier que les deux côtés sont enclenchés.



- ✘ Drücken Sie auf die orange Spanntaste 8.
- ✘ Schieben Sie den Kindersitz mit gedrückter orangener Spanntaste 8 gegen die Rückenlehne des Fahrzeusitzes.

- ✘ Press the orange tension button 8.
- ✘ Push the child seat against the backrest of the vehicle seat with the orange tension button 8 pressed.

- ✘ Appuyez sur la touche de serrage orange 8.
- ✘ Poussez le siège auto avec la touche de serrage orange enfoncée 8 contre le dossier du siège du véhicule.



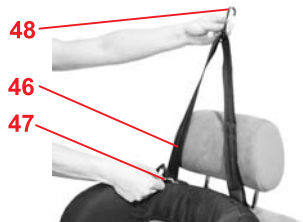

☞ Drücken Sie die Metallzunge **47** vom Gurt weg und ziehen Sie den *TopTether* **46** am Karabinerhaken **48** bis zu einer V-Form heraus.

☞ Press the metal tongue **47** away from the strap and pull on the snap hook **48** until the *top tether* **46** is shaped like a V.

☞ Relevez la languette métallique **47** de la sangle et tirez le système *TopTether* **46** au niveau du crochet **48** pour former un V.



☞ Stellen Sie die Fahrzeug-Kopfstütze **40** nach oben.

☞ Adjust the vehicle headrest **40** upwards.

☞ Relevez l'appuie-tête du siège véhicule **40** en haut.

☞ Führen Sie den *TopTether* **46** links und rechts an der Fahrzeug-Kopfstütze **40** vorbei.

☞ Guide the *TopTether* **46** past the vehicle headrest **40** to the left and right.

☞ Placez le *Top Tether* **46** en le glissant à gauche et droite de l'appuie-tête du siège véhicule **40**.

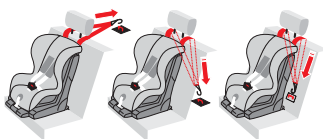

☞ Hängen Sie den Karabinerhaken **48** in den in Ihrem Fahrzeughandbuch empfohlenen *TopTether*-Verankerungspunkt ein (z.B. auf der Hutablage, auf dem Boden oder hinter der Rückenlehne).

☞ Hook the snap hook **48** into the *top tether* anchoring point recommended in your vehicle owner's manual (e.g. on the parcel shelf, on the floor or behind the backrest).

☞ Fixez le crochet **48** au point d'ancrage *TopTether* recommandé par le manuel de votre véhicule (par exemple sur la lunette arrière, au sol ou derrière le dossier).

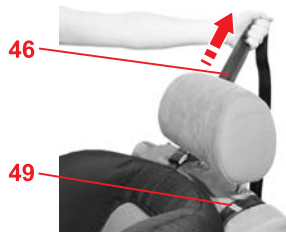

☞ Straffen Sie den Gurt des *TopTether* **46** bis die grüne Spannungsanzeige **49** min. 1 cm sichtbar ist und der *TopTether* **46** straff anliegt.

☞ Tighten the strap **46** of the *top tether* until at least 1 cm of the green tension indicator **49** is visible and the *top tether* **46** lies against it tightly.

☞ Tendez la sangle du système *TopTether* **46** jusqu'à ce que le témoin vert de tension **49** soit visible sur au moins 1 cm et que la sangle *TopTether* **46** soit bien tendue.



### 3.2 Ausbau des Autokindersitzes



- Drücken Sie links und rechts am Sitzunterteil auf die grauen Sicherungsknöpfe **5**. Die Rastarme **4** lösen sich.

- Lockern Sie zuerst den *TopTether* **46** und hängen Sie dann den Karabinerhaken **48** aus dem Verankerungspunkt aus.
- Verstauen Sie den *TopTether* **46** wieder in seiner Stofftasche.

- Drücken Sie auf die orange Spanntaste **8** und schieben Sie gleichzeitig die Rastarme **4** wieder in das Sitzunterteil **12**. **Tipp!** Die Rastarme **4** sind so vor Beschädigungen geschützt.

### 3.2 Removing the child safety seat



- Press the grey safety buttons **5** on the left and right side of the seat base. The locking arms **4** release.

- First loosen the *top tether* **46** and then unhook the snap hook **48** from the anchoring point.
- Stow the *top tether* **46** bag in its cloth bag.

- Press the orange tension button **8** and at the same time push the locking arms **4** back into the seat base **12**. **Tip!** This protects the locking arms **4** from damage.

### 3.2 Démontage du siège auto



- Appuyez à gauche et à droite de la partie inférieure du siège sur les boutons de sécurité gris **5**. Les bras d'enclenchement **4** se débloquent.

- Commencez par desserrer la sangle *TopTether* **46** puis désengagez le crochet **48** du point d'ancrage.
- Rangez la sangle *TopTether* **46** dans le filet.

- Appuyez sur la touche de serrage orange **8** et repoussez en même temps les bras d'enclenchement **4** dans la partie inférieure du siège **12**. **Astuce !** Les bras d'enclenchement **4** sont ainsi protégés contre toute détérioration.

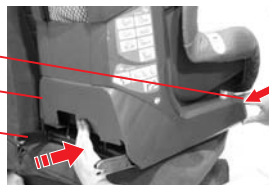

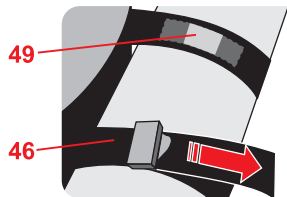
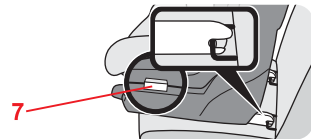
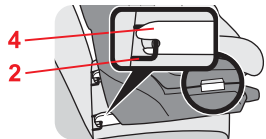

### 3.3 So ist Ihr Kindersitz mit ISOFIX richtig eingebaut



**⚠ Prüfen Sie zur Sicherheit Ihres Kindes, dass...**

- der Kindersitz **beidseitig** mit den Rastarmen **4** in den ISOFIX-Befestigungspunkten **2** eingerastet ist und an beiden Sicherungsknöpfen **5** die grüne Markierung **7** sichtbar ist,
- der *TopTether* **46** straff über die Autositz-Rückenlehne gespannt ist die grüne Spannungsanzeige **49** min. 1 cm sichtbar ist.

### 4. Sichern Ihres Kindes

**⚠ Zum Schutz Ihres Kindes**

- Grundsätzlich gilt: Je enger der Gurt am Körper Ihres Kindes anliegt, desto größer ist die Sicherheit.
- Bitte lassen Sie Ihr Kind im Auto-Kindersitz nie unbeaufsichtigt im Fahrzeug zurück.
- Benutzung auf dem Rücksitz: Stellen Sie den Vordersitz so weit nach vorne, dass Ihr Kind mit den Füßen nicht an der Rückenlehne des Vordersitzes anstößt (Verletzungsgefahr).

### 3.3 Checklist to ensure that your child seat with ISOFIX is installed correctly



**⚠ For the safety of your child, please check that...**

- the child seat is engaged on **both sides** with the locking arms **4** into the ISOFIX fastening points **2** and that the green marking **7** is visible on both safety buttons **5**,
- the *top tether* **46** is tightened over the backrest of the vehicle seat and at least 1 cm of the green tension indicator **49** is visible.

### 4. Securing your child

**⚠ For the protection of your child**

- As a general rule: The more snugly the harness fits over your child's body, the safer your child will be.
- Please do not leave your child unattended in the child safety seat in the vehicle.
- Installation on the rear seat: Move the front seat forward far enough that you child's feet cannot hit the back rest of the front seat (to prevent risk of injury).

### 3.3 Montage correct de votre siège enfant avec ISOFIX



**⚠ Vérifiez, pour la protection de votre enfant, que...**

- le siège enfant est sécurisé **des deux côtés** par fixation des bras d'enclenchement **4** dans les points de fixation ISOFIX **2** et que le marquage vert **7** sur les deux boutons de sécurité **5** est visible.
- la sangle *TopTether* **46** est bien tendue par-dessus le dossier du siège véhicule et que le témoin vert de tension **49** est visible sur au moins 1 cm.

### 4. Protection de votre enfant

**⚠ Pour protéger votre enfant**

- Les principes suivants sont à respecter : Plus la ceinture est proche du corps de votre enfant, plus celui-ci est en sécurité.
- Ne laissez pas votre enfant dans le siège auto dans la voiture sans surveillance.
- Utilisation sur le siège arrière : Avancez le siège avant de manière à ce que les pieds de votre enfant ne touchent pas le dossier de celui-ci (risques de blessures).



- Die Kunststoffteile des Kindersitzes heizen sich in der Sonne auf.  
**Vorsicht!** Ihr Kind kann sich daran verbrennen. Schützen Sie den Kindersitz, wenn er gerade nicht gebraucht wird, vor intensiver Sonneneinstrahlung.
- Lassen Sie Ihr Kind nur auf der Gehwegseite ein- und aussteigen.
- Lockern Sie längere Reisen durch Pausen auf, in denen Ihr Kind seinen Bewegungsdrang ausleben kann.

- The plastic parts of the child safety seat can heat up in the sun.  
**Caution!** Your child may get burnt. Protect the child seat against intensive solar radiation when it is not actually in use.
- Allow your child to enter and exit the vehicle only on the side away from traffic.
- Make stops during longer journeys to give your child an opportunity to run about and play.

- Les parties en matière plastique du siège auto se réchauffent en plein soleil.  
**Attention !** Votre enfant risque de se brûler. Protégez le siège auto des rayons du soleil lorsque vous ne l'utilisez pas.
- Ne faites monter ou descendre votre enfant que du côté du trottoir.
- Lors des longs trajets, aménagez des pauses afin que votre enfant puisse se dégourdir les jambes.

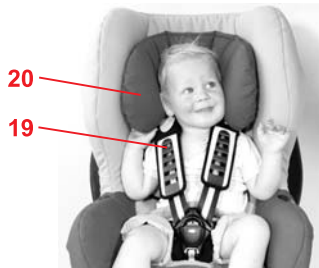

#### 4.1 Anpassen der Kopfstütze

Eine richtig angepasste Kopfstütze **20** gibt Ihrem Kind im Auto-Kindersitz optimalen Halt.

- Die Kopfstütze **20** muss so eingestellt sein, dass die Schultergurte **19** auf Schulterhöhe Ihres Kindes liegen oder etwas darüber.

#### 4.1 Adjusting the headrest

A correctly adjusted headrest **20** ensures optimal protection for your child in the safety seat.

- The headrest **20** must be adjusted so that the shoulder straps **19** are at the same level as your child's shoulders or slightly above.

#### 4.1 Réglage de l'appui-tête

L'appui-tête bien adapté **20** assure que votre enfant est efficacement maintenu dans le siège auto.

- L'appui-tête **20** doit être réglé de telle manière que les bretelles **19** se trouvent à la hauteur des épaules de l'enfant ou un peu en dessous.

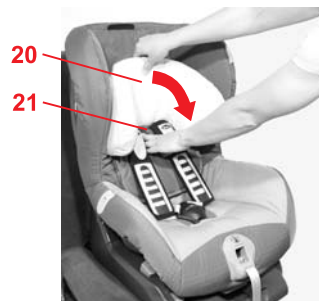

So können Sie die Höhe der Kopfstütze **20** der Körpergröße Ihres Kindes anpassen:

- ✂ Lockern Sie die Gurte so weit wie möglich (siehe 4.2).
- ✂ Kippen Sie die Kopfstütze **20** nach vorne. Nun ist der Kopfstützen -Versteller **21** entriegelt.

To adjust the height of the headrest **20** to fit your child:

- ✂ Loosen the harness straps as far as possible (see 4.2).
- ✂ Tip the headrest **20** forward. The headrest adjuster **21** is now unlocked.

Procédez comme suit pour adapter la hauteur de l'appui-tête **20** à la taille de votre enfant :

- ✂ Desserrez les sangles autant que possible (voir 4.2).
- ✂ Basculez l'appui-tête **20** vers l'avant. Le système de réglage de l'appui-tête **21** est à présent déverrouillé.



- ✘ Verschieben Sie die Kopfstütze **20** in die richtige Schultergurthöhe.
- ✘ Klappen Sie die Kopfstütze **20** wieder zurück an die Sitzschale **11**, um den Kopfstützen-Versteller **21** wieder zu verriegeln.

- ✘ Slide the headrest **20** until the shoulder straps are at the correct height.
- ✘ Fold the headrest **20** back onto the seat shell **11** to lock the headrest adjuster **21** again.

- ✘ Faites glisser l'appui-tête **20** à la hauteur de bretelles appropriée.
- ✘ Rabattez l'appui-tête **20** sur la coque **11** pour verrouiller de nouveau le système de réglage de l'appui-tête **21**.

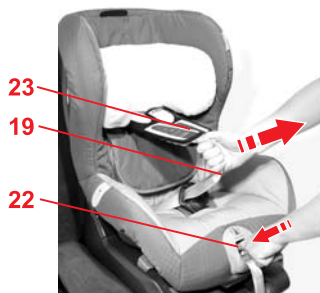

#### 4.2 Lockern der Gurte

- ✘ Drücken Sie auf die Verstelltaste **22** und ziehen Sie gleichzeitig die beiden Schultergurte **19** nach vorne.
- Vorsicht!** Nicht an den Schulterpolstern **23** ziehen.

#### 4.2 Loosening the harness

- ✘ Press the adjustment button **22** and at the same time pull both shoulder straps **19** forward.
- Caution!** Do not pull on the shoulder pads **23**.

#### 4.2 Desserrage des sangles

- ✘ Appuyez sur la touche de réglage **22** et tirez les deux bretelles **19** en même temps vers l'avant.
- Attention !** Ne tirez pas sur les épaulières **23**.



#### 4.3 Anschließen Ihres Kindes

- ✘ Lockern Sie die Schultergurte. (siehe 4.2)
- ✘ Öffnen Sie das Gurtschloss **24** (auf die rote Taste drücken).
- ✘ Stecken Sie die Schlosszungen **25** in die Haltegummis **26**.
- ✘ Setzen Sie Ihr Kind in den Auto-Kindersitz.
- ✘ Hängen Sie die Schlosszungen **25** wieder aus.

#### 4.3 Securing your child

- ✘ Loosen the shoulder straps. (see 4.2)
- ✘ Open the harness buckle **24** (press the red release button).
- ✘ Insert the buckle tongues **25** into the rubber holders **26**.
- ✘ Place your child into the safety seat.
- ✘ Unhook the buckle tongues **25** again.

#### 4.3 Mise en place de la ceinture de votre enfant

- ✘ Desserrez les bretelles (voir 4.2).
- ✘ Ouvrez le fermoir de la ceinture **24** (appuyez sur la touche rouge).
- ✘ Mettez les languettes **25** dans les fixages de caoutchouc **26**.
- ✘ Placez votre enfant dans le siège auto.
- ✘ Décrochez les languettes **25** une nouvelle fois.

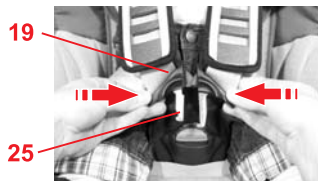

19

25

- ☞ Führen Sie die Schultergurte **19** über die Schultern Ihres Kindes. **Vorsicht!** Schultergurte **19** nicht verdrehen oder vertauschen.
- ☞ Führen Sie die beiden Schloszzungen **25** zusammen...

- ☞ Put the shoulder straps **19** over the shoulders of your child. **Caution!** Do not twist or interchange the shoulder straps **19**.
- ☞ Put the two buckle tongues **25** together...

- ☞ Passez les bretelles **19** sur les épaules de votre enfant. **Attention !** Veillez à ne pas torsader ou confondre les bretelles **19**.
- ☞ Rapprochez les deux languettes **25** l'une de l'autre...

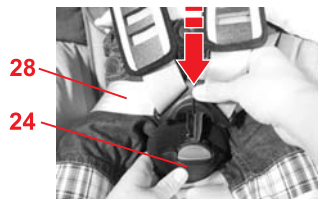

28

24

- ☞ ...und rasten Sie sie im Gurtschloss **24** hörbar ein. **KLICK!**
- ☞ Straffen Sie die Gurte, bis sie eng am Körper Ihres Kindes anliegen. (siehe 4.4) **Vorsicht!** Die Hüftgurte **28** müssen so tief wie möglich über die Leistenbeuge Ihres Kindes verlaufen.

- ☞ ...and engage in the harness buckle **24** with an audible **CLICK!**
- ☞ Tighten the straps until they are in contact with your child's body. (see 4.4) **Caution!** The hip belt **28** must lie as low as possible over your child's hips.

- ☞ ...et enclenchez-les dans le fermoir **24** de manière audible. **CLIC !**
- ☞ Tendez les sangles jusqu'à ce qu'elles adhèrent bien au corps de votre enfant (voir 4,4). **Attention !** Les sangles ventrales **28** doivent passer le plus bas possible au-dessus de l'aîne de votre enfant.

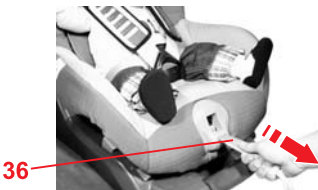

36

#### 4.4 Straffen der Gurte

- ☞ Ziehen Sie am Verstellgurt **36** bis das Gurtzeug gleichmäßig und eng am Körper Ihres Kindes anliegt. **Vorsicht!** Verstellgurt gerade heraus ziehen.

#### 4.4 Tightening the harness

- ☞ Pull on the adjusting strap **36** until the harness lies flat and is in contact with your child's body. **Caution!** Pull the adjusting strap straight towards you.

#### 4.4 Serrage des sangles

- ☞ Tirez sur la sangle de réglage **36**, jusqu'à ce que le harnais exerce un maintien homogène et soit ajusté aussi près que possible du corps de votre enfant. **Attention !** Tirez la sangle de réglage horizontalement.

#### 4.5 So ist Ihr Kind richtig gesichert

 Prüfen Sie zur Sicherheit Ihres Kindes, dass...

- die Gurte des Auto-Kindersitzes körpernah anliegen, ohne Ihr Kind einzuengen,
- die Schultergurte **19** richtig eingestellt sind,
- die Gurte **nicht** verdreht sind,
- die Schlosszungen **25** im Gurtschloss **24** eingerastet sind,
- die Schulterpolster **23** richtig am Körper anliegen.

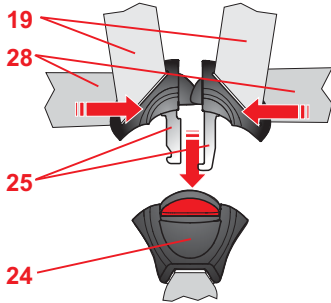

#### 4.5 Checklist to ensure that your child is buckled up correctly

 For the safety of your child, please check that...

- the straps of the child safety seat are comfortable but **FIRM** fit around your child,
- the shoulder straps **19** are adjusted correctly,
- the straps are **not** twisted,
- the buckle tongues **25** are engaged in the harness buckle **24**,
- the shoulder pads **23** are in the right position on your child's body.

#### 4.5 Voici comment votre enfant est bien protégé

 Vérifiez, pour la protection de votre enfant, que...

- les sangles du siège auto sont bien posées contre le corps sans le comprimer,
- les bretelles **19** sont correctement ajustées,
- les sangles ne sont **pas** torsadées,
- les languettes **25** sont enclenchées dans le fermoir **24**,
- les épaulières **23** sont bien en contact avec le corps de votre enfant.

#### 5. Ruhestellung des Auto-Kindersitzes

So können Sie die Sitzschale nach hinten neigen:

 Drücken Sie den Verstellgriff **10** hoch und ziehen Sie die Sitzschale **11** nach vorne.

**Vorsicht!** Die Sitzschale **11** muss in jeder Position fest einrasten. Ziehen Sie an der Sitzschale **11** um das Einrasten zu überprüfen.

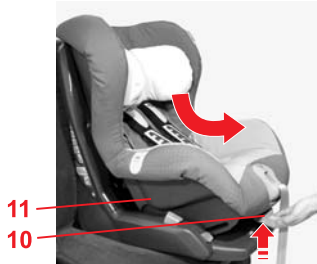

#### 5. Reclining position of the child safety seat

To place the seat shell in the reclining position:

 Pull up on the adjustment handle **10** and pull the seat shell **11** forward. **Caution!** The seat shell **11** must engage securely regardless of its position. Pull on the seat shell **11** to ensure that it is engaged.

#### 5. Position de couchage du siège auto

Voici comment vous pouvez incliner la coque du siège auto vers l'arrière :

 Poussez la poignée de réglage **10** vers le haut et tirez la coque **11** vers l'avant.

**Attention !** La coque **11** doit s'enclencher correctement dans toutes les positions. Tirez sur la coque **11** afin de vérifier que celle-ci est correctement fixée.



## 6. Pflegeanleitung



### Zum Erhalt der Schutzwirkung

- Bei einem Unfall mit einer Aufprallgeschwindigkeit über 10 km/h können Beschädigungen am Auto-Kindersitz aufgetreten sein, die nicht unbedingt offensichtlich sind.  
Lassen Sie diesen Kindersitz unbedingt vom Hersteller überprüfen und gegebenenfalls austauschen.
- Kontrollieren Sie regelmäßig alle wichtigen Teile auf Beschädigungen. Vergewissern Sie sich, dass die mechanischen Bauteile einwandfrei funktionieren.
- Achten Sie darauf, dass der Auto-Kindersitz nicht zwischen harten Teilen (Fahrzeughür, Sitzschiene etc.) eingeklemmt und beschädigt wird.
- Lassen Sie einen beschädigten Auto-Kindersitz (z.B. nach einem Sturz) unbedingt vom Hersteller überprüfen.

### 6.1 Pflege des Gurtschlusses

Das Funktionieren des Gurtschlusses trägt wesentlich zur Sicherheit bei. Funktionsstörungen am Gurtschloss sind meist auf Verunreinigungen zurückzuführen:



## 6. Care instructions



### To retain the protective effect

- In an accident at a collision speed above 10 km/h the child safety seat could suffer damage which is not necessarily obvious.  
In such cases it is extremely important that you replace the child seat. Please dispose of it properly (see 7.).
- Regularly check all important parts for damage.  
Ensure the correct operation of all mechanical components.
- To prevent damage or breakage, ensure that the child seat does not become jammed in the car door, seat runners, etc.
- Should the child seat be damaged (for example after dropping it) it must be inspected by the manufacturer.

### 6.1 Care for the harness buckle

The function of the harness buckle is important for the safety of your child. Malfunctions of the harness buckle are mostly attributable to accumulations of dirt and dust.



## 6. Consignes d'entretien



### Pour conserver l'efficacité de la protection

- En cas de collision à une vitesse supérieure à 10 km/h, il est possible que le siège auto soit endommagé, les dégâts n'étant pas forcément visibles.  
Remplacez impérativement ce siège auto. Veuillez éliminer l'ancien siège auto selon la réglementation (voir 7).
- Contrôlez régulièrement l'état de toutes les pièces importantes. Assurez-vous du bon fonctionnement de toutes les pièces mécaniques.
- Veillez à ce que le siège auto ne soit pas coincé entre des objets durs (porte du véhicule, glissière du siège, etc.), ce qui risquerait de l'endommager.
- Faites impérativement contrôler un siège auto endommagé (par exemple après une chute) par le fabricant.

### 6.1 Entretien du fermoir de ceinture

Le bon fonctionnement du fermoir contribue de manière essentielle à la sécurité. Dans la plupart des cas, les dysfonctionnements du fermoir sont causés par l'encrassement.

### Funktionsstörung

- Die Schloßzungen werden beim Drücken der roten Taste verlangsamt ausgeworfen.
- Die Schloßzungen rasten nicht mehr ein (werden wieder ausgestoßen).
- Die Schloßzungen rasten ohne deutliches "Klick" ein.
- Die Schloßzungen werden beim Einführen gebremst (teigig).
- Das Gurtschloß läßt sich nur noch mit hohem Kraftaufwand öffnen.

### Abhilfemaßnahme

So können Sie das Gurtschloß auswaschen, damit es wieder einwandfrei funktioniert:

1. Gurtschloß ausbauen
  - ✘ Lockern Sie die Gurte (siehe 4.2).
  - ✘ Öffnen Sie den Klettverschluss am Schrittpolster **29** und nehmen Sie es ab.
  - ✘ Stellen Sie den Auto-Kindersitz in Ruhestellung (siehe 5.)
  - ✘ Schieben Sie die Metallplatte **30**, mit der das Gurtschloß **24** an der Sitzschale befestigt ist, hochkant durch den Gurtschlitz **31**.
2. Gurtschloß auswaschen
  - ✘ Legen Sie das Gurtschloß **24** mindestens 1 Stunde in warmes Wasser mit Spülmittel. Spülen Sie es danach aus und lassen Sie es gut trocknen.

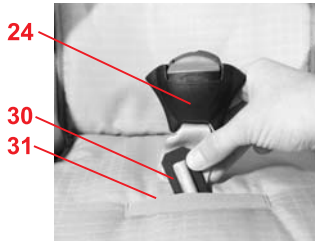

### Malfunction

- The buckle tongues are ejected only slowly when the red release button is pressed.
- The buckle tongues will no longer lock home (are ejected again).
- The buckle tongues engage without an audible "click".
- The buckle tongues are difficult to insert (you feel resistance).
- The buckle only opens if extreme force is applied.

### Remedy

Wash out the harness buckle so that it functions properly once again:

1. Removing the harness buckle
  - ✘ Loosen the harness straps (see 4.2).
  - ✘ Undo the Velcro fastener on the crotch cushion **29** and remove it.
  - ✘ Place the child safety seat in the reclining position (see 5.).
  - ✘ Push the metal plate **30**, with which the harness buckle **24** is fixed to the seat shell, on its side upwards through the belt slot **31**.
2. Cleaning the harness buckle
  - ✘ Soak the buckle **24** in warm water with dishwashing liquid for at least an hour. Rinse and dry thoroughly.

### Dysfonctionnements

- Les languettes sont éjectées avec lenteur lorsque la touche rouge est actionnée.
- Les languettes ne s'enclenchent plus (rejet hors du fermoir).
- Les languettes s'enclenchent sans "clic" audible.
- Les languettes sont freinées lors de l'introduction (impression de blocage pâteux).
- Le fermoir ne peut être ouvert qu'en appliquant une grande force.

### Remèdes

Vous pouvez laver le fermoir pour qu'il fonctionne de nouveau parfaitement :

1. Démontage du fermoir
  - ✘ Desserrez la ceinture (voir 4.2).
  - ✘ Ouvrez la fermeture velcro du rembourrage de l'entre-jambes **29** et retirez-le.
  - ✘ Placez le siège auto en position de couchage (voir 5).
  - ✘ Poussez la plaque métallique **30**, par laquelle le fermoir **24** est fixé à la coque du siège au travers de la fente **31** en position debout.
2. Lavage du fermoir
  - ✘ Faites tremper le fermoir **24** dans de l'eau chaude avec un produit vaisselle pendant 1 heure au minimum. Rincez-le ensuite et laissez-le bien sécher.





### 3. Gurtschloss einbauen

- ✂ Schieben Sie die Metallplatte **30** hochkant von oben nach unten durch den Gurtschlitz **31** im Bezug **und durch die Sitzschale**. Ziehen Sie kräftig am Gurtschloss **24**, um die **Befestigung zu überprüfen**.
- ✂ Befestigen Sie das Schrittpolster **29**.

#### Funktionsstörung

- Die Schloßzungen **25** lassen sich nicht mehr ins Gurtschloss **24** einführen.

#### Abhilfemaßnahme

- ✂ Drücken Sie die rote Taste, um das Gurtschloss **24** zu entriegeln.

## 6.2 Reinigung

Achten Sie darauf, dass Sie nur einen Original-Britax/RÖMER-Ersatzbezug einsetzen, da der Bezug einen wesentlichen Teil der Systemfunktion darstellt. Ersatz erhalten Sie im Fachhandel oder bei einer ADAC-Geschäftsstelle.



Der Auto-Kindersitz darf **nicht ohne Bezug** verwendet werden.



### 3. Re-fitting the harness buckle

- ✂ Push the metal plate **30** on its side downwards through the belt slot **31** in the cover **and through the seat shell**. **Check for correct fitting** by pulling firmly on the harness buckle **24**.
- ✂ Attach the crotch cushion **29**.

#### Malfunction

- The buckle tongues **25** can no longer be inserted into the buckle housing **24**.

#### Remedy

- ✂ Press the red button to release the harness buckle **24**.

## 6.2 Cleaning

Please be sure to use only original Britax/RÖMER replacement seat covers, as the seat cover is important to the proper functioning of the system. Replacement seat covers are available from your retailer and or at ADAC (German Motoring Club) branches.



The child seat must **not be used without the seat cover**.



### 3. Remontage du fermoir

- ✂ Poussez la plaque métallique **30** en position verticale, du haut vers le bas au travers de la fente pour ceinture **31** dans la housse **et au travers de la coque de siège**. Tirez fortement sur le fermoir **24** pour **contrôler sa fixation**.
- ✂ Fixez le rembourrage de l'entre-jambes **29**.

#### Dysfonctionnements

- Les languettes **25** ne peuvent plus être introduites dans le fermoir **24**.

#### Remèdes

- ✂ Ouvrez le fermoir de la ceinture **24** (appuyez sur la touche rouge).

## 6.2 Nettoyage

Veillez à seulement utiliser une housse de rechange Britax/RÖMER car la housse représente un élément fonctionnel essentiel du système. Les housses de rechange sont disponibles dans les magasins spécialisés ou dans une filiale de l'ADAC (automobile club allemand).



Le siège auto **ne doit pas être utilisé sans housse**.

- Den **Bezug** können Sie abziehen und mit Feinwaschmittel im Schonwaschgang bei 30°C in der Waschmaschine waschen. Bitte beachten Sie die Anleitung auf dem Waschetikett des Bezuges. Wenn Sie mit mehr als 30 °C waschen, ist ein Ausfärben des Bezugsstoffes möglich. Den Bezug nicht schleudern und auf keinen Fall im elektrischen Wäschetrockner trocknen (der Stoff kann sich von der Polsterung lösen).
- Die **Kunststoffteile** können Sie mit einer Seifenlösung abwaschen. **Keine** scharfen Mittel (wie z.B. Lösungsmittel) verwenden.
- Die  **Gurte** können Sie mit einer lauwarmen Seifenlösung abwaschen. **Vorsicht!** Entfernen Sie niemals die Schlosszungen **25** von den Gurten.
- Die **Schulterpolster 23** können Sie mit einer lauwarmen Seifenlösung abwaschen. **Vorsicht!** Die Schulterpolster **23** reduzieren das Verletzungsrisiko Ihres Kindes bei einem Unfall. Verwenden Sie den Auto-Kindersitz nur mit diesen Schulterpolstern **23**.
- The **cover** can be removed and washed with a mild detergent using the washing machine's cycle for delicate items (30 °C). Please observe the instructions on the washing label of the cover. The colours of the cover may fade if washed at more than 30 °C. Do not spin, and never tumble dry in an electric clothes dryer (the fabric may separate from the padding).
- The **plastic parts** can be cleaned using soapy water. **Do not** use harsh cleaning agents (such as solvents).
- The **harness** can be removed and washed in lukewarm soapy water. **Caution!** Never remove the buckle tongues **25** from the straps.
- The **shoulder pads 23** can be removed and washed in lukewarm soapy water. **Caution!** The shoulder pads **23** reduce the risk of injury to your child in the event of an accident. Use the child safety seat only with these shoulder pads **23**.
- La **houss**e peut être enlevée et lavée en machine à 30° avec une lessive pour linge délicat. Respectez les instructions de lavage figurant sur l'étiquette de la housse. Si vous lavez la housse à des températures supérieures à 30°, le tissu risque de déteindre. Ne pas essorer la housse et ne la mettre en aucun cas dans le sèche-linge (le tissu risque de se décoller du rembourrage).
- Vous pouvez laver les **éléments en matière plastique** à l'eau savonneuse. **Ne pas** utiliser de détergents ou de produits corrosifs (solvants par exemple).
- Les **sangles** peuvent être lavées à l'eau savonneuse tiède. **Attention !** N'enlevez jamais les languettes **25** des ceintures.
- Les **épaulières 23** peuvent être lavées à l'eau savonneuse tiède. **Attention !** Les épaulières **23** réduisent le risque de blessure de vos enfants en cas d'accident. N'utilisez le siège auto qu'avec ces épaulières **23**.

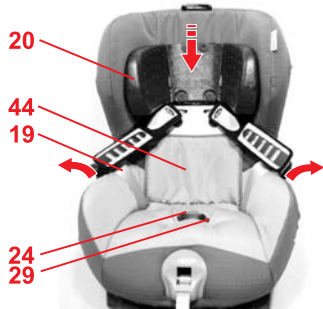

### 6.3 Abziehen des Bezuges

- ✘ Lockern Sie die Gurte so weit wie möglich (siehe 4.2).
- ✘ Öffnen Sie das Gurtschloss **24** (auf die rote Taste drücken).
- ✘ Öffnen Sie den Klettverschluss am Schrittpolster **29** und nehmen Sie es ab.
- ✘ Verschieben Sie die Kopfstütze **20** in die unterste Position (siehe 4.1).
- ✘ Nehmen Sie den Bezug der Kopfstütze **20** ab.

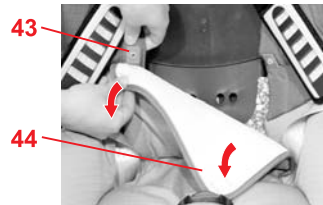

- ✘ Öffnen Sie die Druckknöpfe **43** links und rechts am Rückenteil **44** des Bezuges.

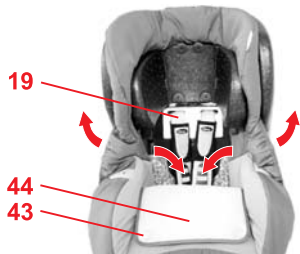

- ✘ Klappen Sie das Rückenteil **44** des Bezuges auf die Sitzfläche.
- ✘ Fädeln Sie die Gurte durch die Aussparung im Bezug.
- ✘ Hängen Sie die elastische Bezugskante unter dem Sitzschalen-Rand aus.



### 6.3 Removing the cover

- ✘ Loosen the harness straps as far as possible (see 4.2).
- ✘ Open the harness buckle **24** (press the red release button).
- ✘ Undo the Velcro fastener on the crotch cushion **29** and remove it.
- ✘ Slide the headrest **20** to the lowest position (see 4.1).
- ✘ Remove the cover of the headrest **20**.

- ✘ Open the snaps **43** at the left and right on the back part **44** of the cover.

- ✘ Fold the back part **44** of the cover onto the seat surface.
- ✘ Thread the harness straps through the recess in the cover.
- ✘ Unhook the elastic seam of the cover under the edge of the seat shell.



### 6.3 Retrait de la housse

- ✘ Desserrez les bretelles autant que possible (voir 4.2).
- ✘ Ouvrez le fermoir de la ceinture **24** (appuyez sur la touche rouge).
- ✘ Ouvrez la fermeture velcro du rembourrage de l'entre-jambes **29** et retirez-le.
- ✘ Faites glisser l'appui-tête **20** sur la position inférieure (voir 4.1).
- ✘ Retirez la housse de l'appui-tête **20**.
- ✘ Ouvrez les boutons-pressions **43** à gauche et à droite sur la partie dos **44** de la housse.

- ✘ Repliez la partie dos **44** de la housse sur la surface d'assise.
- ✘ Enfiler les sangles dans les évidements de la housse.
- ✘ Décrochez les bords élastiques de la housse situés sous le bord de la coque.

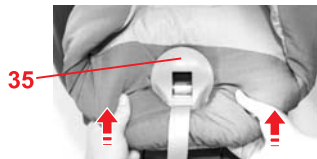

☞ Ziehen Sie den Bezug von unten über die Blende des Gurtverstellers **35**.

☞ Pull the cover up over the bezel of the belt adjuster **35**.

☞ Tirez la housse depuis le bas au-dessus du cache du dispositif de réglage de la ceinture **35**.

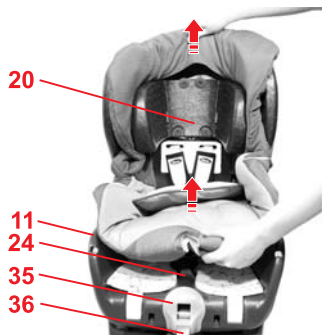

☞ Fädeln Sie das Gurtschloss **24** und das Gurtende **36** aus dem Bezug aus.

☞ Unthread the harness buckle **24** and the strap end **36** from the cover.

☞ Faites passer le fermoir de la ceinture **24** et l'extrémité de celle-ci **36** en dehors de la housse.

☞ Ziehen Sie den Bezug ein Stück nach oben und stülpen Sie ihn dann mit der Aussparung über die Kopfstütze **20**.

☞ Pull the cover upwards a little and then put it with the recess over the headrest **20**.

☞ Tirez légèrement la housse vers le haut et faites-la passer avec l'évidement par-dessus l'appui-tête **20**.



#### 6.4 Aufziehen des Bezuges

☞ Gehen Sie einfach in umgekehrter Reihenfolge wie in 6.3 beschrieben vor.

☞ **Vorsicht!** Vergewissern Sie sich dass die Gurte nicht verdreht sind und richtig in die Gurtschlitze **45** des Bezuges eingelegt sind.

#### 6.4 Re-fitting the cover

☞ Simply proceed in the reverse order of section 6.3.

☞ **Caution!** Ensure that the harness straps are not twisted and that they were correctly inserted in the belt slots **45** of the cover.

#### 6.4 Remise en place de la housse

☞ Procédez simplement en sens inverse, comme décrit au point 6.3.

☞ **Attention !** Assurez vous que les sangles ne sont pas torsadées et qu'elles ont bien été passées dans les fentes pour ceinture **45** de la housse.



### 6.5 Ausbauen der Gurte

- ✘ Ziehen Sie den Bezug ab (siehe 6.3).
- ✘ Öffnen Sie das Gebrauchsanleitungsfach.
- ✘ Kippen Sie die Kopfstütze **20** nach vorne.
- ✘ Schieben Sie die Gurtschlaufen der Schulterpolster **23** vom Steg **32** des Kopfstützen-Verstellers **21** herunter.

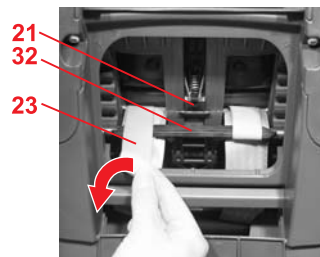

- ✘ Hängen Sie die Schultergurte **19** aus dem Verbindungsteil **42** aus.  
**Vorsicht!** Das ausgehängte Verbindungsteil **42** darf nicht in das Sitzunterteil rutschen.

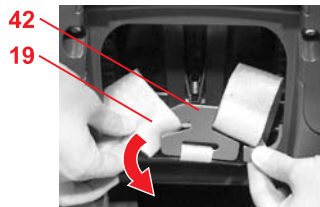

- ✘ Ziehen Sie die Schultergurte **19** und die Gurtschlaufen der Schulterpolster **23** aus den Gurtschlitzen **34**.
- ✘ Ziehen Sie die Schulterpolster **23** von den Schultergurten **19** ab.

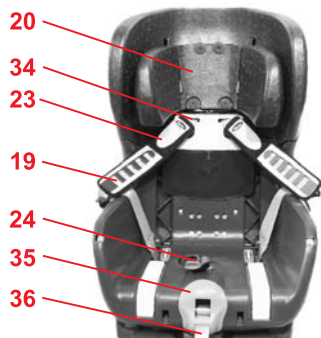

### 6.5 Removing the harness

- ✘ Take off the cover (see 6.3).
- ✘ Open the compartment for the user instructions.
- ✘ Tip the headrest **20** forward.
- ✘ Push down the strap loops of the shoulder pads **23** from the base **32** of the headrest adjuster **21**.

- ✘ Unhook the shoulder straps **19** from the connecting piece **42**.  
**Caution!** After unhooking the connecting piece **42**, do not allow it to slip down into the seat base.

- ✘ Pull the shoulder straps **19** and the strap loops of the shoulder pads **23** out of the belt slots **34**.
- ✘ Pull the shoulder pads **23** off the shoulder straps **19**.

### 6.5 Démontage des sangles

- ✘ Retirez la housse (voir 6.3).
- ✘ Ouvrez le boîtier de rangement du mode d'emploi.
- ✘ Basculez l'appui-tête **20** vers l'avant.
- ✘ Faites descendre les passants des épaulières **23** de la boucle **32** du système de réglage de l'appui-tête **21**.

- ✘ Décrochez les bretelles **19** de l'élément de liaison **42**.  
**Attention !** Une fois décroché, l'élément de liaison **42** ne doit pas glisser dans la partie inférieure du siège.

- ✘ Retirez les bretelles **19** et les passants des épaulières **23** des fentes pour ceinture **34**.
- ✘ Retirez les épaulières **23** des bretelles **19**.

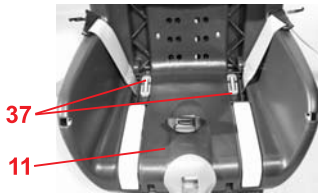

☞ Ziehen Sie das Metallteil **37**, mit dem der Gurt unten an der Sitzschale **11** befestigt ist, heraus.

☞ Pull out the metal part **37**, which is used to fasten the strap to the bottom of the seat shell **11**.

☞ Retirez l'élément métallique **37**, avec lequel la sangle est fixée sous la coque **11**.

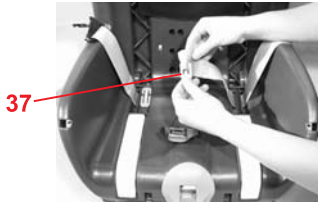

☞ Schieben Sie die Gurtschleufe an der kurzen Seite des Metallteiles **37** zurück und hängen Sie es aus.

☞ Push the strap loop inwards from the short side of the metal part **37** and unhook the strap.

☞ Faites glisser le passant sur le petit côté de l'élément métallique **37** et décrochez-le.

☞ Nun können Sie die Gurte abziehen.

☞ You can now pull the strap out.

☞ Maintenant, vous pouvez retirer les sangles.

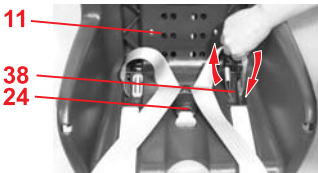

### 6.6 Einbauen der Gurte

☞ Rasten Sie die Schlosszungen **25** im Gurtschloss **24** ein (siehe 4.3).

☞ Fädeln Sie nun die lange Gurtschleufe in den äußeren Seitenschlitz **38** der Sitzschale **11** ein.

**Vorsicht!** Gurte nicht verdrehen.

### 6.6 Installing the harness

☞ Engage the buckle tongues **25** in the harness buckle **24** (see 4.3).

☞ Now thread the long strap loop into the outer side slot **38** of the seat shell **11**.

**Caution!** Do not twist the belts.

### 6.6 Montage des sangles

☞ Enclenchez les languettes **25** dans le fermoir **24** (voir 4.3).

☞ Enfillez à présent le grand passant dans les fentes latérales **38** de la coque **11**.

**Attention !** Ne pas torsader les sangles.

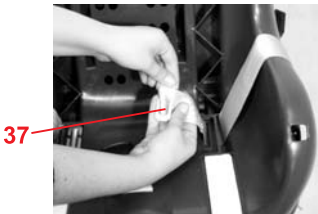

☞ Hängen Sie das Metallteil **37** in die lange Gurtschleufe ein (zuerst die lange und dann die kurze Seite des Metallteils **37** einhängen).

☞ Ziehen Sie am Gurt, bis das Metallteil **37** gerade in der Aussparung der Sitzschale **11** anliegt.

☞ Hook the metal part **37** into the long strap loop (first the long side and then the short side of the metal part **37**).

☞ Pull the strap until the metal part **37** is seated squarely in the recess of the seat shell **11**.

☞ Accrochez l'élément métallique **37** dans le long passant de la sangle (tout d'abord le côté long, puis ensuite le côté court de l'élément métallique **37**).

☞ Tirez sur la sangle jusqu'à ce que l'élément métallique **37** soit bien droit dans l'évidement de la coque **11**.

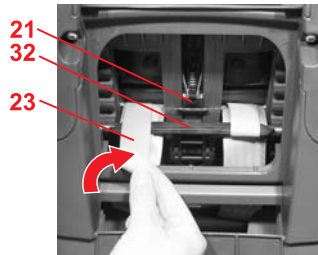

- ✘ Öffnen Sie das Gurtschloss **24** wieder.
- ✘ Fädeln Sie die Schulterpolster **23** auf die Schultergurte **19** auf.
- ✘ Fädeln Sie die Schultergurte **19** in die Gurtschlitzte **34** ein.  
**Vorsicht!** Gurte nicht verdrehen oder vertauschen.
- ✘ Schieben Sie die Schultergurte **19** zwischen der Umlenkstange **39** und dem Steg **32** des Kopfstützen-Verstellers **21** durch.

- ✘ Open the harness buckle **24** again.
- ✘ Thread the shoulder pads **23** onto the shoulder straps **19**.
- ✘ Thread the shoulder straps **19** into the belt slots **34**.  
**Caution!** Do not twist or interchange the straps.
- ✘ Push through the shoulder straps **19** between the guide rod **39** and the base **32** of the headrest adjuster **21**.

- ✘ Rouvrez alors le fermail **24**.
- ✘ Placez les épaulières **23** sur les bretelles **19**.
- ✘ Enfillez les bretelles **19** dans les fentes pour ceinture **34**.  
**Attention !** Veillez à ne pas torsader ou confondre les bretelles.
- ✘ Faites descendre les passants des épaulières **19** entre la tige du guidage **39** et la boucle **32** du système de réglage de l'appui-tête **21**.

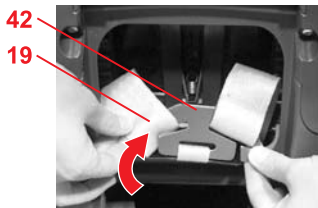

- ✘ Hängen Sie die Schultergurte **19** wieder in das Verbindungsteil **42** ein.

- ✘ Hook the shoulder straps **19** back onto the connecting piece **42**.

- ✘ Raccrochez les bretelles **19** à l'élément de liaison **42**.

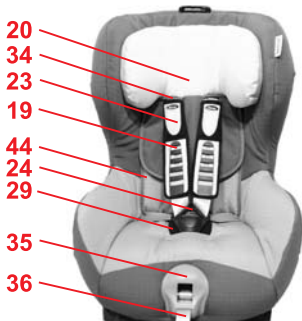

- ✘ Fädeln Sie die Gurtschlaufen der Schulterpolster **23** in die Gurtschlitzte **34** ein.
- ✘ Kippen Sie die Kopfstütze **20** nach vorne.

- ✘ Thread the belt loops of the shoulder straps **23** into the belt slots **34**.
- ✘ Tip the headrest **20** forward.

- ✘ Enfillez les passants des épaulières **23** dans les fentes pour ceinture **34**.
- ✘ Basculez l'appui-tête **20** vers l'avant.

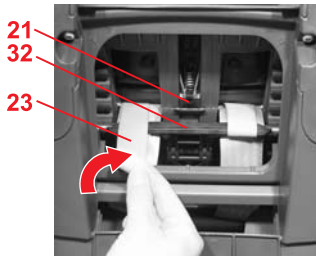

- ✘ Schieben Sie die Gurtschlaufen der Schulterpolster **23** auf den Steg **32** des Kopfstützen-Verstellers **21** auf.
- ✘ Straffen Sie die Gurte (siehe 4.4).
- ✘ Schließen Sie das Gebrauchsanleitungsfach.

- ✘ Push down the strap loops of the shoulder pads **23** onto the base **32** of the headrest adjuster **21**.
- ✘ Tighten the harness straps (see 4.4).
- ✘ Close the compartment for the user instructions.

- ✘ Faites monter les passants des épaulières **23** sur la boucle **32** du système de réglage de l'appui-tête **21**.
- ✘ Resserrez les bretelles (voir 4.4).
- ✘ Fermez le boîtier de rangement du mode d'emploi.

## 7. Hinweise zur Entsorgung

Bitte beachten Sie die Entsorgungsbestimmungen Ihres Landes.

Entsorgung der Verpackung	
	Container für Pappe
Entsorgung der Einzelteile	
Bezug	Restmüll, thermische Verwertung
Kunststoffteile	entsprechend Kennzeichnung in die dafür vorgesehenen Container
Metallteile	Container für Metalle
Gurtband	Container für Polyester
Schloss & Zunge	Restmüll

## 7. Notes regarding disposal

Please observe the waste disposal regulations in your country.

Disposal of packaging	
	Container for paperboard
Disposal of components	
cover	garbage, thermal utilisation
plastic parts	container corresponding to the label on the part
metal parts	container for metals
webbing	container for Polyester
buckle and tongue	garbage

## 7. Remarques relatives à l'élimination

Veuillez respecter les directives en vigueur dans votre pays.

Élimination de l'emballage	
	Conteneur pour le carton
Élimination des pièces détachées	
Housse	Déchets résiduels, recyclage thermique
Pièces en matière plastique	suivant le marquage, dans le conteneur spécialement prévu à cet usage
Pièces métalliques	Conteneur pour métaux
Sangle	Conteneur pour polyester
Fermeoir & languette	Déchets résiduels

## 8. Folgesitze

Britax / RÖMER Auto-Kindersitze	Prüfung und Zulassung nach ECE R 44/04	
	Gruppe	Körpergewicht
KID	II + III	15 - 36 kg
KID plus	II + III	15 - 36 kg
KIDFIX	II + III	15 - 36 kg

## 8. Next child safety seat

Britax / RÖMER Child safety seat	Tested and certified according to ECE R 44/04	
	Group	Body weight
KID	II + III	15 - 36 kg
KID plus	II + III	15 - 36 kg
KIDFIX	II + III	15 - 36 kg

## 8. Sièges ultérieurs

Britax / RÖMER Sièges auto	Vérification et homologation selon ECE R 44/04	
	Groupe	Poids
KID	II + III	15 - 36 kg
KID plus	II + III	15 - 36 kg
KIDFIX	II + III	15 - 36 kg





## 9. 2 Jahre Garantie

Für diesen Auto-/Fahrradkindersitz / Kinderwagen leisten wir eine Garantie für Fabrikations- oder Material-Fehler von 2 Jahren. Die Garantiezeit beginnt am Tage des Kaufes. Zum Nachweis bewahren Sie bitte die ausgefüllte Garantiekarte, den von Ihnen unterzeichneten Übergabe-Check sowie den Kaufbeleg für die Dauer der Garantiezeit auf.

Bei Reklamationen ist der Garantieschein dem Kindersitz beizufügen. Die Garantieleistung beschränkt sich auf Auto-/Fahrradkindersitze / Kinderwagen, die sachgemäß behandelt wurden und die in sauberem und ordentlichem Zustand zurückgesandt werden.

### Die Garantie erstreckt sich nicht auf:

- natürliche Abnutzungserscheinungen und Schäden durch übermäßige Beanspruchung
- Schäden durch ungeeignete oder unsachgemäße Verwendung

### Garantiefall oder nicht?

**Stoffe:** Alle unsere Stoffe erfüllen hohe Anforderungen in Bezug auf Farbbeständigkeit gegen UV-Strahlung. Dennoch bleichen alle Stoffe aus, wenn sie der UV-Strahlung ausgesetzt sind. Hierbei handelt es sich um keinen Material-Fehler, sondern um normale



## 9. 2-year warranty

For this car/bicycle child seat / pushchair we provide a 2-year warranty against manufacturing or material defects. The warranty period is effective from the day of purchase. As proof we ask that you fill out the Warranty Card and retain it for the whole term of the warranty period, together with the Transfer Check signed by you and your sales receipt. In the case of a warranty claim, the Warranty Card must be returned together with the product. The warranty covers only car/bicycle child seats / pushchairs which have been handled properly and which have been sent to us in a clean condition.

### The Warranty does not cover:

- natural signs of wear and damage resulting from excessive stress.
- damage resulting from inappropriate or improper use.

### What is covered by the warranty?

**Fabrics:** All our materials meet very high requirements with regard to colour fastness when exposed to UV radiation. Nevertheless, all fabrics fade when exposed to UV radiation. This is not a material defect, but rather a normal sign of wear which is not covered by the warranty.

**Buckle:** Buckle malfunction is often due to accumulations of dirt and dust which may stop it from working



## 9. 2 ans de garantie

Pour ce siège auto / bicyclette / poussette, nous accordons une garantie de 2 ans pour les défauts de fabrication ou de matériau. La garantie débute le jour de l'achat. Pour apporter la preuve de la garantie, veuillez conserver pendant toute la durée de la garantie : la carte de garantie remplie, le procès-verbal de remise que vous avez signé ainsi que la facture d'achat.

Pour toute réclamation, la carte de garantie doit être jointe au siège pour enfant. La prestation de garantie est limitée aux sièges auto / bicyclette / poussettes qui ont été traités comme il convient et qui sont renvoyés propres et complets.

### La garantie ne couvre pas les défauts suivants :

- l'usure naturelle et les dommages dus à une sollicitation excessive
- les dommages dus à une utilisation inappropriée et non conforme

### Cas de garantie ou non ?

**Tissus :** tous nos tissus répondent aux exigences élevées quant à la résistance des couleurs aux rayons UV. Malgré tout, les tissus se décolorent lorsqu'ils sont soumis aux rayons UV. Dans ce cas, il ne s'agit pas de défaut de matériel mais d'une usure normale qui n'est pas couverte par la garantie.

Verschleißerscheinungen, für die keine Garantie übernommen wird.

**Schloss:** Sollten Funktionsstörungen am Gurtschloss auftreten, so sind diese meist auf Verunreinigungen zurückzuführen, welche ausgewaschen werden können. Bitte halten Sie sich in der Vorgehensweise an Ihre Gebrauchsanleitung.

Im Garantiefall wenden Sie sich bitte unverzüglich an Ihren Fachhändler. Er wird Ihnen mit Rat und Tat zur Seite stehen. Bei der Bearbeitung von Reklamationsansprüchen kommen produktspezifische Abschreibungssätze zur Anwendung. Hier verweisen wir auf die beim Händler ausliegenden Allgemeinen Geschäftsbedingungen.

#### **Verwendung, Pflege und Wartung**

Der Auto-/Fahrradkindersitz / Kinderwagen muss entsprechend der Gebrauchsanleitung behandelt werden. Wir weisen ausdrücklich darauf hin, dass nur Original-Zubehör bzw. Ersatzteile verwendet werden dürfen.

properly. If this happens, the buckle can be washed out. Please refer to your user instructions.

Please contact your retailer directly in the event of a warranty claim. He or she will give you the advice and support you need. When processing claims, product-specific depreciation rates will be applied. Please refer to our General Terms and Conditions which are available from your retailer.

#### **Use, care and maintenance**

The car/bicycle child seat / pushchair must be used in accordance with the user instructions. We would like to point out that it is extremely important that only Britax/RÖMER accessories and replacement parts are used.

**Fermeiro :** au cas où le fermeiro présenterait des dysfonctionnements, ceux-ci sont souvent dus aux encrassements qui peuvent être enlevés par lavage. Veuillez vous conformer aux instructions de votre mode d'emploi.

En cas de recours en garantie, veuillez vous adresser immédiatement à votre revendeur spécialisé. Il vous assistera volontiers. Lors du traitement des droits résultant de réclamations, les taux d'amortissement spécifiques au produit sont appliqués. Pour cela, veuillez consulter nos conditions générales de vente disponibles auprès de votre revendeur.

#### **Utilisation, entretien et maintenance**

Le siège auto / bicyclette / la poussette doivent être traités conformément au mode d'emploi. Nous signalons expressément que seuls les accessoires et les pièces de rechange d'origine doivent être utilisés.



## 10. Garantiekarte / Übergabe-Check

Name: \_\_\_\_\_

Adresse: \_\_\_\_\_

Postleitzahl: \_\_\_\_\_

Ort: \_\_\_\_\_

Telefon (mit Vorwahl): \_\_\_\_\_

E-Mail: \_\_\_\_\_

Auto-/  
Fahrradkindersitz /  
Kinderwagen: \_\_\_\_\_

Artikel-Nummer: \_\_\_\_\_

Stoff-Farbe (Dessin): \_\_\_\_\_

Zubehör: \_\_\_\_\_

Kaufdatum: \_\_\_\_\_

Käufer (Unterschrift): \_\_\_\_\_

Händler: \_\_\_\_\_

### Übergabe-Check:

#### 1. Vollständigkeit

geprüft  
in Ordnung

#### 2. Funktionsprüfung

- Verstellmechanismus  
Sitz

geprüft  
in Ordnung

- Gurtzeug-Verstellung

geprüft  
in Ordnung

#### 3. Unversehrtheit

- Sitz überprüfen

geprüft  
in Ordnung

- Stoffteile überprüfen

geprüft  
in Ordnung

- Kunststoffteile  
überprüfen

geprüft  
in Ordnung

Ich habe den Auto-/  
Fahrradkindersitz /  
Kinderwagen geprüft und  
mich vergewissert, dass der  
Sitz komplett übergeben  
wurde und dass alle  
Funktionen vollständig  
funktionieren.

Ich habe ausreichend  
Informationen über das  
Produkt und seine  
Funktionen vor dem Kauf  
erhalten und die Pflege- und  
Wartungsanweisungen zur  
Kenntnis genommen.

Händler Stempel

## 10. Warranty Card / Transfer Check

Name: \_\_\_\_\_

Address: \_\_\_\_\_

Post Code: \_\_\_\_\_

City/Town: \_\_\_\_\_

Telephone No.  
(including area code): \_\_\_\_\_

e-mail address: \_\_\_\_\_

Car/bicycle child seat  
/ pushchair: \_\_\_\_\_

Article No.: \_\_\_\_\_

Fabric colour  
(design): \_\_\_\_\_

Accessories: \_\_\_\_\_

Date of purchase: \_\_\_\_\_

Buyer (signature): \_\_\_\_\_

Retailer: \_\_\_\_\_

### Transfer Check:

#### 1. Completeness

examined  
OK

I have checked the child car/  
bicycle seat / pushchair and  
am sure that the seat was  
complete on delivery and that  
all functions are sound.

#### 2. Function test

- Seat adjustment  
mechanism

examined  
OK

- Harness adjustment

examined  
OK

I received adequate  
information on the product  
and its functions prior to  
purchase and have noted the  
care and maintenance  
instructions.

#### 3. Intactness

- Seat

examined  
OK

- Fabrics

examined  
OK

- Plastic parts

examined  
OK

Retailer's stamp

## 10. Carte de garantie / Procès-verbal de remise

Nom : \_\_\_\_\_

Adresse : \_\_\_\_\_

Code postal : \_\_\_\_\_

Ville : \_\_\_\_\_

Téléphone (avec  
préfixe) : \_\_\_\_\_

E-mail : \_\_\_\_\_

Siège auto / bicyclette  
/ poussette : \_\_\_\_\_

Référence : \_\_\_\_\_

Couleur du tissu  
(dessin) : \_\_\_\_\_

Accessoires : \_\_\_\_\_

Date de l'achat : \_\_\_\_\_

Acheteur (signature) : \_\_\_\_\_

Revendeur : \_\_\_\_\_

### Procès-verbal de remise :

1. Intégralité  contrôlé  
en ordre

2. Contrôle fonctionnel

- Mécanisme de réglage  
siège  contrôlé  
en ordre

- Réglage des ceintures  contrôlé  
en ordre

3. Absence de  
dommages

- Contrôle du siège  contrôlé  
en ordre

- Contrôle des éléments  
textiles  contrôlé  
en ordre

- Contrôle des pièces en  
matière plastique  contrôlé  
en ordre

J'ai contrôlé le siège auto /  
bicyclette / la poussette et  
vérifié qu'il/elle a été remis(e)  
en bon état et complet(-ète),  
et que toutes les fonctions  
sont parfaitement  
opérationnelles.

J'ai reçu des informations  
suffisantes concernant le  
produit et ses fonctions avant  
l'achat, et j'ai pris  
connaissance des  
instructions d'entretien et de  
maintenance.

Cachet du revendeur