

# PRODUKTOVERSIKT

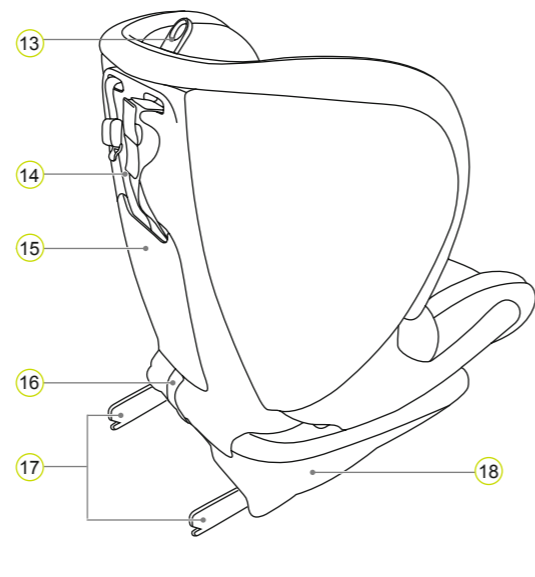
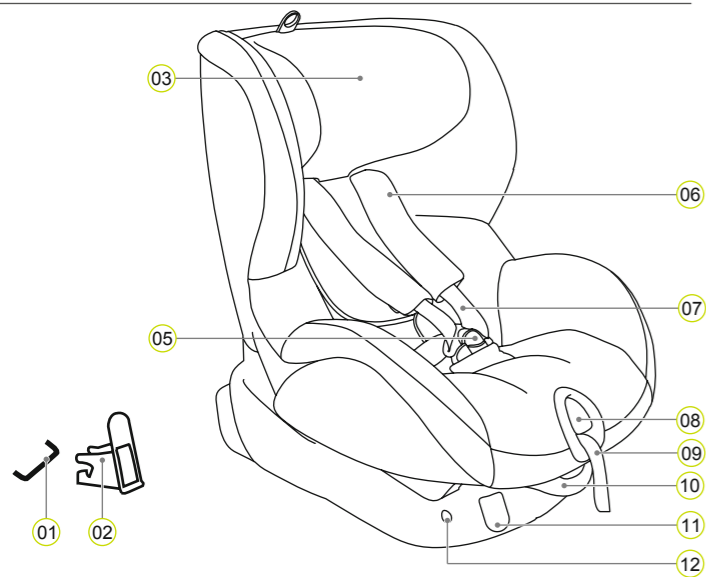

- 01 ISOFIX tilkoblingspunkt (bil)
- 02 ISOFIX innsats håndbøker
- 03 Hodestøtte
- 05 Beltelås
- 06 Skulderputer

- 07 Skulderseler
- 08 Justeringsknapp
- 09 Justeringsstropp
- 10 Lene håndtak
- 11 ISOFIX låse knapper
- 12 ISOFIX indikatorer

- 13 Justeringsring til hodestøtten
- 14 Topptau
- 15 Fag for brukerhåndbok
- 16 Stoffløkke
- 17 ISOFIX låsearm
- 18 Seteskall

BRITAX RÖMER barnesete	Testet og sertifisert etter ECE* R 44/04	
	Gruppe	Kroppsvekt
TRIFIX	1	9 til 18 kg

Barnesetet er blitt konstruert, testet og sertifisert i henhold til kravene i den europeiske standarden for sikkerhetsutstyr for barn (ECE R 44/04). Test merket E (i en sirkel) og sertifiseringsnummeret er plassert på det oransje sertifiserings klistremerket (klistremerke på barnesetet).

- Den sertifiseringen er ugyldig hvis du foretar endringer på barnesetet.
- TRIFIX barnesetet må kun brukes til å sikre barn i bilen. Det må aldri brukes som sete eller leketøy hjemme.

\*ECE = europeisk standard for sikkerhetsutstyr for barn.

## PLEIE OG VEDLIKEHOLD

### Pleie av beltespennen

Det er avgjørende for sikkerheten til barnet ditt at beltespennen fungerer riktig. Feil på beltespennen forårsaker vanligvis av ansamlinger av smuss eller fremmedlegemer:

- Spenne smekklåsen løsnes sakte når den røde utløserknappen trykkes.
- Spenne smekklåsene vil ikke lenger låse seg fast (dvs. de løsnes igjen hvis du prøver å presse dem inn).
- Spennen smekklåsene låses uten et hørbart "klikk".
- Spenne smekklåsene er vanskelige å sette inn (du føler motstand).
- Spennen åpnes kun med ekstrem kraft.

Avhjelp  
vask beltelåsen slik at den fungerer riktig igjen:

### Rengjøring av beltelåsen

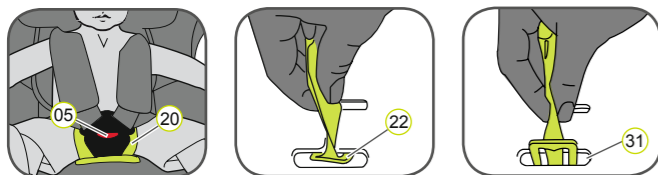

1. Åpne opp beltelåsen 05 (trykk den røde opplåsingsknappen).
2. Trekk den elastiske løkken over beltelåsen 05.
3. Åpne borrelåsen på skrittputen 20 og ta skrittputen av fra trekket.
4. Skyv metallplaten 22 som brukes til å feste beltelåsen 05 med seteskallet opp på kanten gjennom sele spalten 31.
5. La beltelåsen trekke 05 i varmt vann med oppvaskmiddel i minst en time. Deretter må du rense og tørke den godt.

### Rengjøring

Vennligst sørg for å kun bruke ekte Britax / Römer reserve setetrekk, siden setetrekket er en integrert del av barnesetet som spiller en viktig rolle i å sikre at systemet fungerer. Reserve setetrekk kan bestilles hos din forhandler.

- Barnesetet må ikke brukes uten trekk.
- Trekket kan tas av og vaskes med et mildt vaskemiddel ved å bruke vas kemaskinen programmet for finvask (30 °C). Vennligst følg anvisningene på vaskeetiketten til trekket.

- Plastdelene kan rengjøres ved å bruke såpevann. Ikke bruk aggressive rengjøringsmidler (som løsningsmidler).
- Belteselen kan vaskes i lunkent såpevann.
- ⚠ **Forsiktig:** Fjern aldri spenne smekklåsene 21 fra selene.
- Skulderputene kan vaskes i lunkent såpevann.

### Fjerning av trekket

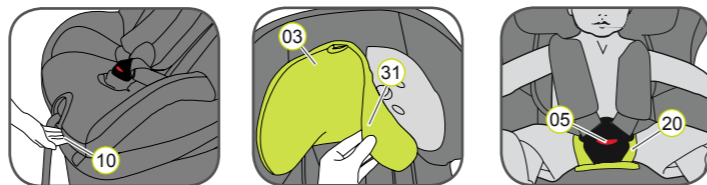

1. Trykk lene håndtaket 10 oppover og skyv seteskallet 18 bakover i oppreist stilling.
2. Løs belteselene så langt som mulig.
3. Åpne opp beltelåsen 05 (trykk den røde opplåsingsknappen).
4. Åpne opp borrelåsen på skrittputen 20.
5. Skyv hodestøtten 03 til den laveste posisjonen.
6. Fjern trekket til hodestøtten 31.
7. Åpne trykknappene på venstre og høyre side av den bakre delen av trekket.
8. Brett den bakre delen til trekket ned på sete overflaten.
9. Før belteselene gjennom åpningen i trekket.
10. Hekt av den elastiske sømmen til trekket under kanten på seteskallet.
- RÅD: Begynn ved håndtakene på siden og den øvre kanten til seteskallet.
11. Trekk trekket opp og over den skræ kanten til stropp justeringen.
12. Før beltelåsen 05 og enden til selen fra trekket.
13. Trekk trekket oppover og før det over åpningen til hodestøtten 03.

### Monter på trekket på nytt:

Følg trinnene i omvendt rekkefølge.

- ⚠ **Forsiktig:** Kontroller at belteselene ikke er vridd og at de har blitt satt inn korrekt i beltesporene på trekket.

## Anvisninger for pleie

- ⚠ For å garantere den beskyttende effekten til barnesetet:
- I tilfelle av en ulykke med et sammenstøt med en hastighet over 10 km/t kan det hende at barnesetet tar skade, men at skaden ikke med en gang er synlig. I et slikt tilfelle må barnesetet byttes ut. Vennligst kasser det på riktig måte.
- Kontroller alle viktige deler jevnlig for skade. Forsikre deg om at spesielt de mekaniske komponentene fungerer feilfritt.
- For å unngå skade, må du passe på at barnesetet ikke klemmes inn mellom harde objekter (bildør, seteløpere etc.).
- La barnesetet alltid kontrolleres etter skade (f.eks. hvis man mister det i bakken).
- Aldri smør eller olje inn deler av barnesetet.

Følg forskriftene for avfallshåndtering i dit land.

Kassering av forpakning	Container for papp
Trekk	Restavfall, termisk utnyttelse
Plastdeler	I samsvar med merkingen i den utpekte containeren
Metalldeler	Container for metall
Belteseler	Container for polyester
Spenne & smekklås	Restavfall

## BRUK I BILEN

Vennligst følg instruksjonene for bruk av barne holdesystemer som beskrevet i bilens brukerhåndbok.

Setet kan brukes i alle biler som er utstyrt med ISOFIX og topptau festesystemer. Vennligst referer til bilens brukerhåndbok for informasjon om topptau festepunktene og setene som er godkjent for barneseter i vektclassen 9–18 kg.

Slik kan du bruke bil barnesetet:

I kjøretretningen	Ja
Mot kjøretretningen	Nei <sup>1)</sup>
På seter med: ISOFIX tilbehør (mellom sete overflate og ryggene) og topptau festepunkt (for eksempel på hattehyllen, på gulvet eller bak rygglenen)	Ja <sup>2)</sup>

(Vennligst følg de gjeldende forskriftene i dit land)

1) Bruk er tillatt på et bakovervendt sete (f.eks i en varebil eller minibuss) bare hvis bilsetet også er godkjent for bruk av voksne. Setet må ikke plasseres i nærheten av en airbag som aktiveres.

2) Hvis det finnes en airbag foran: Skyv passasjeret langt tilbake og referere til anvisningene i bilens brukerhåndboken.

## NESTE BARNESETER

BRITAX RÖMER Barneseter	Testing og sertifisering i henhold til ECE R 44/04	
	Gruppe	Kroppsvekt
KID	2–3	15–36 kg
KID plus	2–3	15–36 kg
KIDFIX	2–3	15–36 kg
KIDFIX SICT	2–3	15–36 kg

## To års garanti

For dette barnesetet gir vi en 2-års garanti mot produksjons eller material defekter. Garantien er gyldig fra og med kjøpsdato. Garantien dekker kun barneseter som er blitt håndtert riktig og sendt til oss i ren og ordentlig tilstand.

### Garantien dekker ikke:

- naturlig slitasje og skader som oppstår av overdreven bruk
- skade som oppstår pga. uhensiktsmessig eller feilaktig bruk

### Hva dekkes av garantien?

**Tekstiler:** Alle våre tekstiler oppfylle høye krav til fargeekthet når de utsettes for UV-stråling. Likevel, falmer alle tekstiler når de utsettes for UV-stråling. Dette er ikke en material defekt, men snarere et vanlig tegn på slitasje som ikke dekkes av garantien.

**Spenne:** Feilfunksjon av spennen skyldes ofte ansamlinger av smuss eller fremmedlegemer som kan stoppe spennen fra å fungerer riktig. Om dette skjer, kan spennen rengjøres, vennligst gølg prosedyren som beskrives i din bruksanvisning.

Vennligst ta omgående kontakt med din forhandler i tilfelle av garantikrav. Han eller hun gir deg råd og støtte som du trenger. Ved behandling av krav, anvendes produkt-spesifikke avskrivningssatser. Vennligst referer til våre generelle vilkår og betingelser som er tilgjengelig fra forhandleren.

### Bruk, pleie og vedlikehold

Bilsetet skal brukes i samsvar med bruksanvisningen. Vi påpeker uttrykkelig at kun ekte tilbehør og reservedeler må brukes.

BRITAX RÖMER  
Kindersicherheit GmbH  
Theodor-Heuss-Straße 9  
D-89340 Leipheim  
Germany

T.: +49 (0) 8221 3670 -199/-299  
F.: +49 (0) 8221 3670 -210  
E.: service.de@britax.com  
www.britax.com

BRITAX EXCELSIOR  
LIMITED  
1 Churchill Way West  
Andover  
Hampshire SP10 3UW  
United Kingdom

T.: +44 (0) 1264 333343  
F.: +44 (0) 1264 334146  
E.: service.uk@britax.com  
www.britax.com

9 kg - 18 kg  
9 m ~ 4 y

britax

TRIFIX

Bruksanvisning

NO

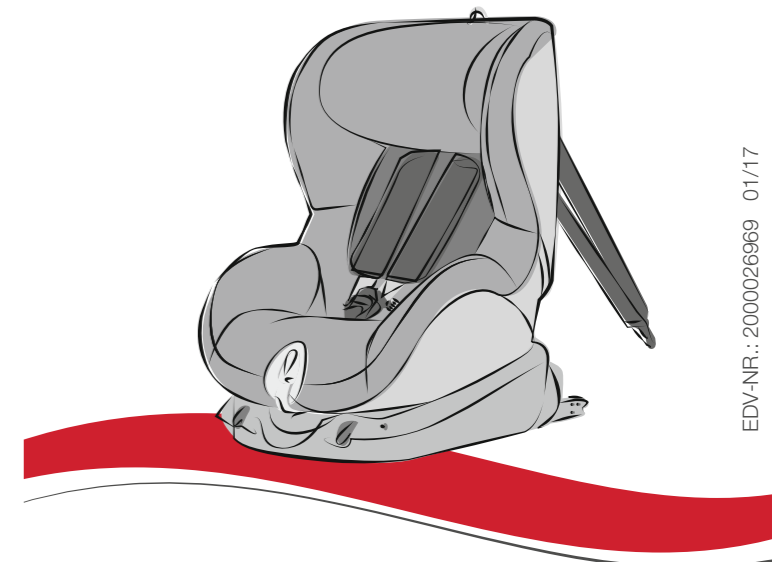

www.britax.com

EDV-NR.: 2000026969 01/17

**⚠ Ta deg tid og les nøye gjennom disse anvisningene, og ha dem alltid beredt i lommen på barnesetet.**

**⚠ For sikkerheten for alle passasjerer**

I tilfelle av nødbremning eller ulykke, kan personer eller objekter som ikke er ordentlig sikret påføre skade ved andre passasjerer.

Av denne grunn må du alltid kontrollere at...

- rygglenen til bilsetet er sperret (f.eks. at låsen på baksete som kan foldes er låst).
- alle tunge eller objekter med skarpe kanter i bilen (f.eks. hattehyllen) er sikret.
- alle personer i bilen har på setebeltene.
- barnesetet alltid er sikret i bilen med ISOFIX forankringen og topptauet, også om setet er tomt.

**⚠ For barnets sikkerhet**

- Jo bedre beltet passer på kroppen til barnet, jo sikrere er barnet.
- La aldri barnet være uten oppsikt i barnesetet i bilen.

• Bruk på baksetet:

- Flytt frontsetet langt nok frem slik at barnets føtter ikke rekker frem til rygglenen til frontsetet (for å unngå risikoen for skade).
- Barnesetet kan bli varmt i direkte sollys. Forsiktig: Barnehud er veldig ømfintlig og kan ta skade som resultat. Beskytt barnesetet mot sterk direkte sollys når det ikke brukes.
- La barnet kun stige inn og ut av bilen på fortau siden.
- Gjør pauser ved lange reiser slik at barnet kan bevege seg og leke.

**⚠ For å beskytte bilen**

Noen bil setetrekk som er laget av mer ømfintlige materialer (f.eks. velur, skinn, etc.) kan få slitemerker når barnesetet brukes. For optimal beskyttelse av setetrekkene, anbefaler vi at du bruker Britax Römer Car Seat Protector, som er tilgjengelig fra vårt utvalg av tilbehør.

## INSTALLASJON

### Forberedende arbeid



1. Hvis bilen din som standard ikke er utstyrt med ISOFIX innsatshjelpen, klikker du de to innsatshjelpene 02 som er inkludert med setet\* med den åpne siden som peker mot de to ISOFIX festepunktene 01 til bilen.

RÅD: ISOFIX festepunktene befinner mellom overflaten og rygglenen til bilsetet.

2. Flytt hodeholderen på bilsetet i øvre posisjon.

\* Innsatshjelpen gjør det enklere å montere barnesetet ved hjelp av ISOFIX festepunktene og unngår også skade av setetrekket. Hvis de ikke brukes bør de fjernes og lagres på et trygt sted. På biler med rygglenen som kan foldes ned, må innsatshjelpen fjernes før rygglenen foldes. Alle problemer som oppstår vanligvis pga. smuss eller fremmedlegemer på innsatshjelpen og krokene. Fjern smuss eller fremmedlegemer for å unngå slike problemer.

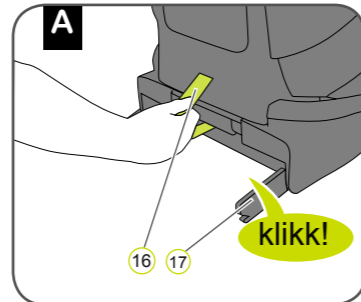

1. Trekk den grå stoff løkken 16 for å trekke ut begge låsearmene 17 helt til du hører en klikkelyd som indikerer at det er låst fast.

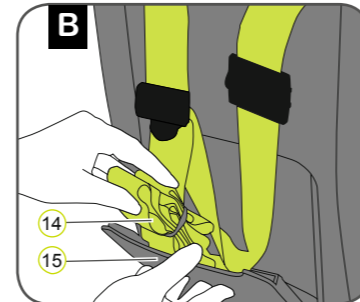

2. Ta topptauet 14 fra faget til bruksanvisningen 15 og legg det over barnesetet.

3. Sett barnesetet vent i kjøreretningen til bilsetet.

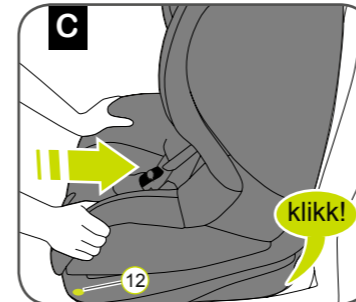

4. Ta tak i bilsetet med begge hendene og skyv de to låsearmene 17 godt inn i innsats føringen 02 helt til låsearmene låses fest med en klikkelyd på begge sider.

**⚠ Forsiktig:** Låsearmene er kun riktig låst fast når begge ISOFIX indikatorene 12 er helt grønne.

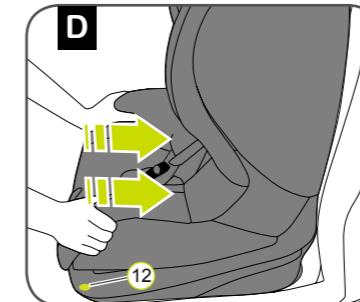

5. Skyv barnesetet med litt kraft så lang bakover som det går.

6. Rist barnesetet for å sikre at det er ordentlig festet og kontroller ISOFIX indikatorene 12 på nytt for å sikre at begge er helt grønne.

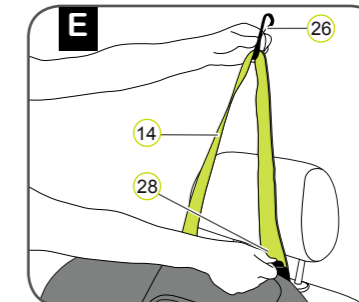

7. Ta topptauet 14 og press metalltungen 28 bort fra selen for å forlenge selen og trekk topptauet 14 ved smekkhaken 26 til det danner en V-form.

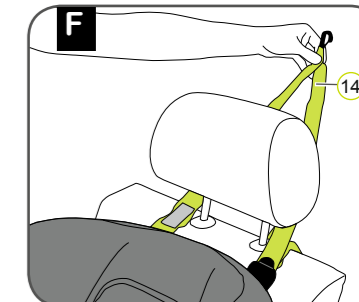

8. Før topptauet 14 på venstre og høyre side forbi hodestøtten.

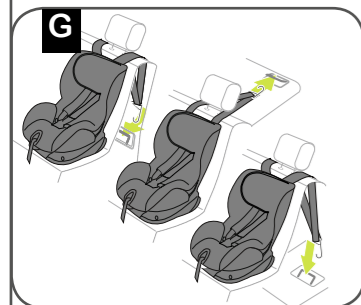

9. Hekt smekkhaken 26 på festepunktet til topptauet som anbefalt i bruksanvisningen til bilen.

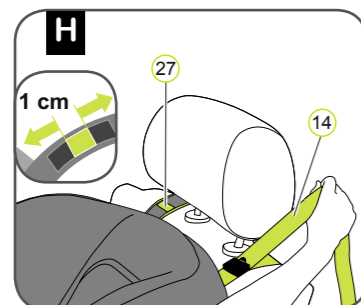

10. Spenn topptauet 14 til spenning indikatoren 27 blir grønn og topptauet 14 er godt spent.

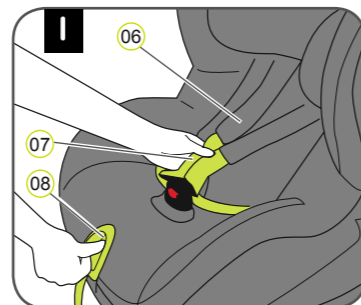

11. Trykk justeringsknappen 08 og trekk samtidig begge skulderseler 07 fremover. Forsiktig: Ikke dra på skulderputene 06.

12. Åpne opp beltelåsen 05 (trykk den røde opplåsingsknappen).

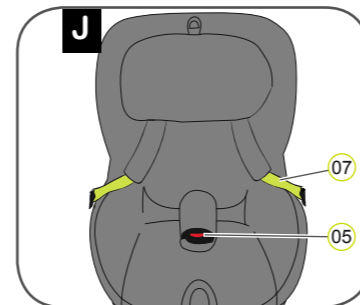

13. Forsikre deg om at beltespenningen 05 er foldet fremover og sett barnet inn i barnesetet.

14. Legg skulderselene 07 over skulderne til barnet.

**⚠ Forsiktig:** Skulderselene må ikke 07 vris eller forveksles.

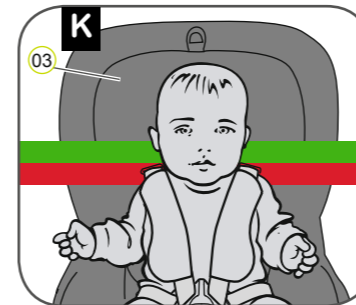

En riktig justert hodestøtte 03 garanterer optimal beskyttelse av barnet i barnesetet:

15. Hodestøtten 03 må justeres slik at skulderselene 07 er på samme høyde som skulderne til barnet eller noe høyere.

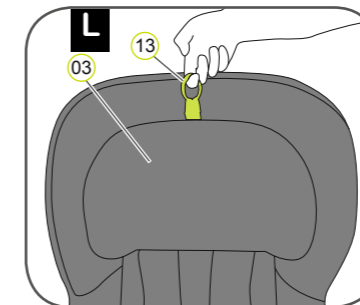

16. Trekk justeringsringen til hodestøtten 13 oppover.

17. Flytt hodestøtten 03 til riktig høyde av skulderselen og kontroller at den er ordentlig låst ved å skyve hodestøtten 03 nedover.

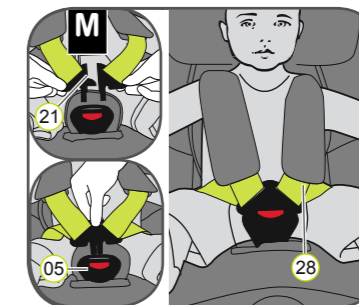

18. Før de to smekklåsene 21 sammen og før dem sammen før du setter dem inn i beltelåsen 05 – du skal høre en klikkelyd.

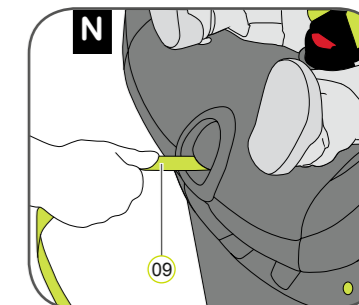

19. Dra i justeringsstroppen 09 helt til beltet ligger flatt og tett inntil kroppen til barnet.

**⚠ Forsiktig:** Trekk justeringsstroppen fremover.

**⚠ Forsiktig:** Hofteselene 28 må plasseres så lavt som mulig over hoftene til barnet.

**⚠ For barnets sikkerhet, må du før hver bilreise kontrollere at...**

- barnesetet er låst fast på begge sider med ISOFIX låsearmene 17 i ISOFIX festepunktene 01 og at begge ISOFIX indikatorene 12 er helt grønne;
- barnesetet er festet sikkert når;
- topptauet 14 er godt spent over rygglenen til bilsetet og spenning indikatoren 27 er grønn;
- selene til barnesetet er nære barnet uten å hindre barnet;
- skulderselene 07 er riktig justert og selene er ikke vridd;
- skulderputene 06 er i riktig posisjon på barnets kropp;
- smekklåsen 21 er festet i beltelåsen 05.

**⚠ Forsiktig:** Dersom barnet ditt prøver å åpne de gråe ISOFIX låseknappene 11 eller beltelåsen 05, må du stoppe det tidligst mulig. Kontroller at barnesetet er riktig montert og forsikre deg om at barnet er ordentlig sikret. Fortell barnet om farene som kan oppstå.

### Fjerne barnesetet med ISOFIX

1. Løsne topptauet 14.
2. Hekt av smekkhaken karabinkroken 26 fra festepunktet og legg topptauet 14 foran over barnesetet
3. Trykk på de gråe ISOFIX låseknappene på venstre og høyre side av seteskallet 18.  
→ ISOFIX låsearmene 17 utløses og de to ISOFIX indikatorene 12 skifter farge til rød.
4. Trekk setet fremover og plasser topptauet 14 tilbake i faget til bruksanvisningen 15.
5. Skyv ISOFIX låsearmene 17 tilbake inn i seteskallet 18.  
→ En raslende lyd høres når låsearmene skyves tilbake inn.

RÅD: Låsearmene er beskyttet mot skade når de er skyvd tilbake inn i setebasen.

**⚠ Forsiktig:** Fjern barnesetet fra bilen. Barnesetet må aldri transporteres i bilen hvis det ikke er sikret ordentlig.