

PRÉSENTATION DU PRODUIT

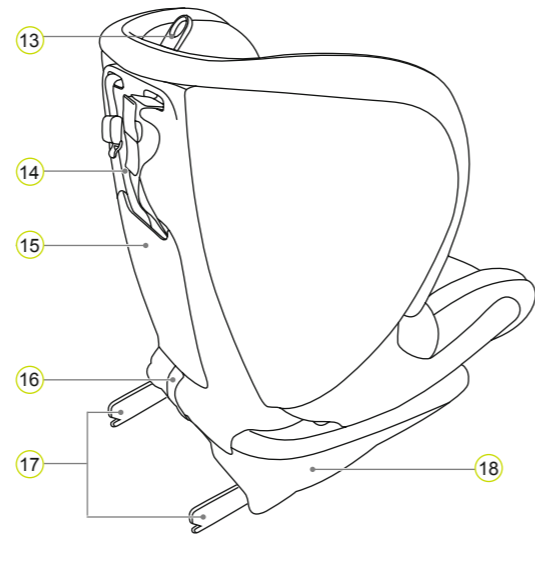
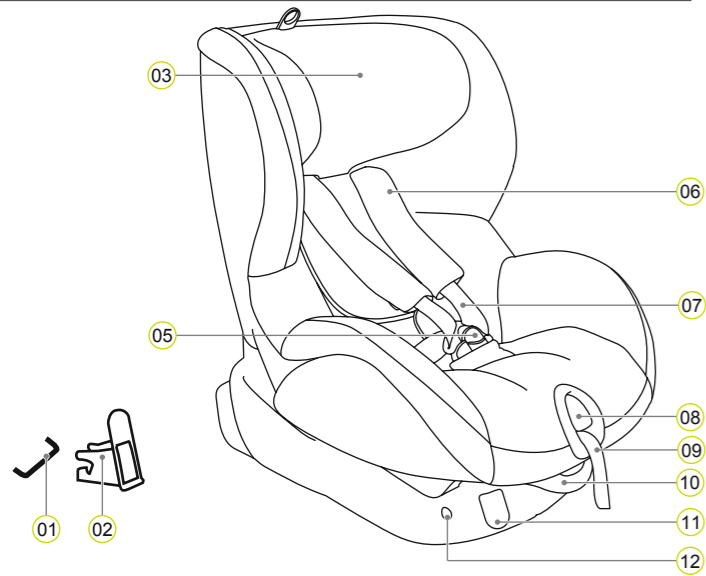

- | | | |
|--------------------------------------|-------------------------------------|--|
| 01 Points d'ancrage ISOFIX (voiture) | 07 Bretelles | 13 Anneau de réglage de l'appui-tête |
| 02 Guides d'insertion ISOFIX | 08 Touche de réglage | 14 Top Tether |
| 03 Appui-tête | 09 Sangle de réglage | 15 Boîtier de rangement du mode d'emploi |
| 05 Fermeur du harnais | 10 Poignée d'inclinaison | 16 Sangle en tissu |
| 06 Épaulettes | 11 Touches de déverrouillage ISOFIX | 17 Bras d'enclenchement ISOFIX |
| | 12 Indicateurs ISOFIX | 18 Coque |

BRITAX RÖMER siège auto	Vérification et homologation selon ECE* R 44/04	
	Groupe	Poids
TRIFIX	1	9 - 18 kg

Le siège auto est conçu, contrôlé et homologué conformément aux exigences de la norme européenne pour les équipements de sécurité pour enfants (ECE R 44/04). Le signe de contrôle E (dans un cercle) et le numéro d'homologation se trouvent sur l'étiquette d'homologation (autocollant sur le siège auto).

- Le siège auto perd son homologation dès que vous réalisez des modifications.
- Le siège auto TRIFIX ne doit être utilisé que pour installer votre enfant en toute sécurité dans votre véhicule. Il ne convient en aucun cas à un usage domestique en tant que chaise ou jouet.

*ECE = norme européenne pour les équipements de sécurité

ENTRETIEN ET MAINTENANCE

Entretien du fermeur du harnais

Il est vital pour la sécurité de votre enfant que le fermeur du harnais fonctionne correctement. Dans la plupart des cas, les dysfonctionnements du fermeur sont causés par l'encrassement :

- Les languettes sont éjectées avec lenteur lorsque la touche rouge est actionnée.
- Les languettes ne s'enclenchent plus (rejet hors du fermeur).
- Les languettes s'enclenchent sans « clic » audible.
- Les languettes sont difficiles à insérer (vous sentez une résistance).
- Le fermeur ne peut être ouvert qu'en appliquant une grande force.

Remèdes

Vous pouvez laver le fermeur pour qu'il fonctionne de nouveau parfaitement :

Nettoyage du fermeur du harnais

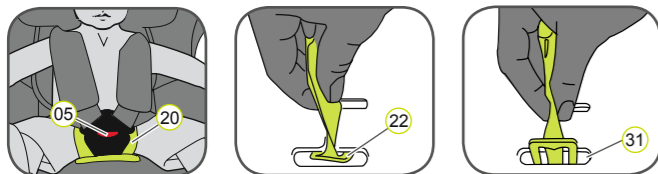

- Ouvrez le fermeur du harnais 05 (appuyez sur la touche rouge).
- Faites passer le passant en caoutchouc par-dessus le fermeur du harnais 05.
- Ouvrez la fermeture velcro du rembourrage de l'entre-jambes 20 et retirez le rembourrage de l'entre-jambes de la housse.
- Faites glisser la plaque métallique 22 par laquelle le fermeur du harnais est fixé 05 à la coque sur son bord à travers la fente pour sangle 31.
- Faites tremper le fermeur du harnais 05 dans de l'eau chaude avec un produit vaisselle pendant 1 heure au minimum. Ensuite, rincez-le et laissez-le bien sécher.

Nettoyage

Veillez à seulement utiliser une housse de rechange Britax/RÖMER car la housse fait partie intégrante du siège auto et joue un rôle important dans le bon fonctionnement du système. Les housses de rechange sont disponibles auprès de votre revendeur.

- Le siège auto ne doit pas être utilisé sans housse.
- La housse peut être enlevée et lavée en machine à 30 °C avec une lessive pour linge délicat. Respectez les instructions de lavage figurant sur l'étiquette de la housse.

- Les pièces en plastique peuvent être nettoyées à l'eau savonneuse. N'utilisez pas de produits de nettoyage agressifs (solvants par exemple).
- Les sangles peuvent être lavées à l'eau savonneuse tiède.

- Attention :** N'enlevez jamais les languettes 21 des sangles.
- Les épaulettes peuvent être lavées à l'eau savonneuse tiède.

Retrait de la housse

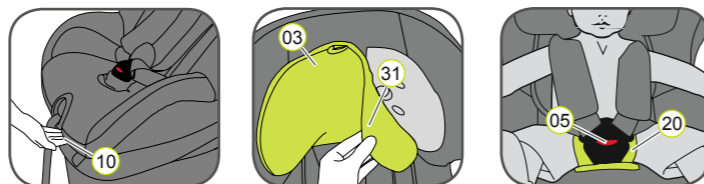

- Tirez la poignée d'inclinaison 10 vers le haut et faites glisser la coque 18 vers l'arrière en position verticale.
- Desserrez les bretelles du harnais autant que possible.
- Ouvrez le fermeur du harnais 05 (appuyez sur la touche rouge).
- Ouvrez la fermeture velcro du rembourrage de l'entre-jambes 20.
- Faites glisser l'appui-tête 03 jusqu'à sa position la plus basse.
- Retirez la housse de l'appui-tête 31.
- Ouvrez les boutons-pression à gauche et à droite sur la partie dos de la housse.
- Repliez la partie dos de la housse sur la surface d'assise.
- Enfilez les sangles du harnais à travers les découpes de la housse.
- Décrochez les bords élastiques de la housse situés sous le bord de la coque.
- Tirez la housse vers le haut et au-dessus du cache du dispositif de réglage de la sangle.
- Faites passer le fermeur du harnais 05 et l'extrémité de la sangle hors de la housse.
- Tirez légèrement la housse vers le haut et faites-la passer avec la découpe par-dessus l'appui-tête 03.

Remise en place de la housse :

Procédez simplement en sens inverse.

- Attention :** Assurez-vous que les sangles ne sont pas entortillées et qu'elles ont bien été passées dans les fentes pour sangle de la housse.

Consignes d'entretien

⚠ Pour garantir l'efficacité maximale de la protection assurée par le siège auto :

- En cas d'un accident à une vitesse supérieure à 10 km/h, il est possible que le siège auto soit endommagé, les dégâts n'étant pas forcément visibles. Dans ce cas, remplacez impérativement le siège auto. Veuillez éliminer l'ancien siège auto selon la réglementation.
- Contrôlez régulièrement l'état de toutes les pièces importantes. Assurez-vous du bon fonctionnement de toutes les pièces mécaniques.
- Veillez à ce que le siège auto ne soit pas coincé entre des objets durs (porte du véhicule, glissière du siège, etc.), ce qui risquerait de l'endommager.
- Faites impérativement contrôler un siège auto endommagé (p. ex., après une chute).
- Ne lubrifiez ou n'huilez jamais aucune pièce du siège enfant.

Veillez respecter les directives relatives à l'élimination des déchets en vigueur dans votre pays.

Élimination de l'emballage	Conteneur pour le carton
Housse	Déchets résiduels, recyclage thermique
Pièces en matière plastique	Suivant le marquage, dans le conteneur spécialement prévu à cet usage
Pièces métalliques	Conteneur pour métaux
Sangles du harnais	Conteneur pour polyester
Fermeur et languette	Déchets résiduels

UTILISATION DANS LE VÉHICULE

Veillez suivre les instructions concernant l'utilisation de systèmes de retenue pour enfants figurant dans le manuel de votre véhicule.

Le siège peut être utilisé dans tous les véhicules équipés des systèmes d'ancrage ISOFIX et Top Tether. Veuillez vous reporter au manuel de votre véhicule pour plus d'informations sur les points d'ancrage Top Tether et sur les sièges qui sont homologués pour accueillir les sièges auto de la catégorie de poids 9-18 kg.

Il convient d'utiliser votre siège auto de la manière suivante :

Dans le sens de la marche	Oui
Dans le sens contraire de la marche	Non ¹⁾
Sur les sièges avec : des fixations ISOFIX (entre l'assise et le dossier du siège) et des points d'ancrage Top Tether (par exemple, sur la plage arrière, sur le plancher ou derrière le dossier)	Oui ²⁾

(Veuillez respecter les directives applicables dans votre pays)

1) L'utilisation sur un siège dirigé dos à la route (p. ex. van, minibus) n'est autorisée que si celui-ci convient également au transport d'adultes. Le siège ne doit pas être placé à un quelconque endroit où il se trouve à portée d'un airbag se déployant.

2) En cas d'airbag frontal : reculez le siège passager le plus possible. Le cas échéant, respectez les consignes contenues dans le manuel de votre véhicule.

SIÈGES AUTO ULTÉRIEURS

BRITAX RÖMER Sièges auto	Vérification et homologation selon ECE R 44/04	
	Groupe	Poids
KID	2-3	15-36 kg
KID plus	2-3	15-36 kg
KIDFIX	2-3	15-36 kg
KIDFIX SICT	2-3	15-36 kg

2 ans de garantie

Pour ce siège auto, nous accordons une garantie de 2 ans pour les défauts de fabrication ou de matériau. La garantie débute le jour de l'achat. La garantie couvre seulement les sièges auto qui ont été manipulés correctement et qui nous ont été envoyés en étant propres et en bon état.

La garantie ne couvre pas :

- l'usure naturelle et les dommages dus à une sollicitation excessive
- les dommages dus à une utilisation inappropriée ou non conforme

Cas de garantie ou non ?

Tissus : tous nos tissus répondent aux exigences élevées quant à la résistance des couleurs aux rayons UV. Malgré tout, les tissus se décolorent lorsqu'ils sont soumis aux rayons UV. Dans ce cas, il ne s'agit pas de défaut de matériel mais d'une usure normale qui n'est pas couverte par la garantie.

Fermeur : Au cas où le fermeur présenterait des dysfonctionnements, ceux-ci sont souvent dus aux encrassements qui peuvent être enlevés par lavage. Veuillez vous conformer aux instructions de votre mode d'emploi.

En cas de recours en garantie, veuillez vous adresser immédiatement à votre revendeur spécialisé. Il vous assistera volontiers. Lors du traitement des droits résultant de réclamations, les taux d'amortissement spécifiques au produit sont appliqués. Pour cela, veuillez consulter nos conditions générales de vente disponibles auprès de votre revendeur.

Utilisation, entretien et maintenance

Le siège auto doit être utilisé conformément au mode d'emploi. Nous signalons expressément que seuls les accessoires et les pièces de rechange d'origine doivent être utilisés.

BRITAX RÖMER
Kindersicherheit GmbH
Theodor-Heuss-Straße 9
D-89340
Germany

T.: +49 (0) 8221 3670 -199/-299
F.: +49 (0) 8221 3670 -210
E.: service.de@britax.com
www.britax.com

BRITAX EXCELSIOR
LIMITED
1 Churchill Way West
Andover
Hampshire SP10 3UW
United Kingdom

T.: +44 (0) 1264 333343
F.: +44 (0) 1264 334146
E.: service.uk@britax.com
www.britax.com

9 kg - 18 kg
9 m ~ 4 y

britax

TRIFIX

Mode d'emploi

FR

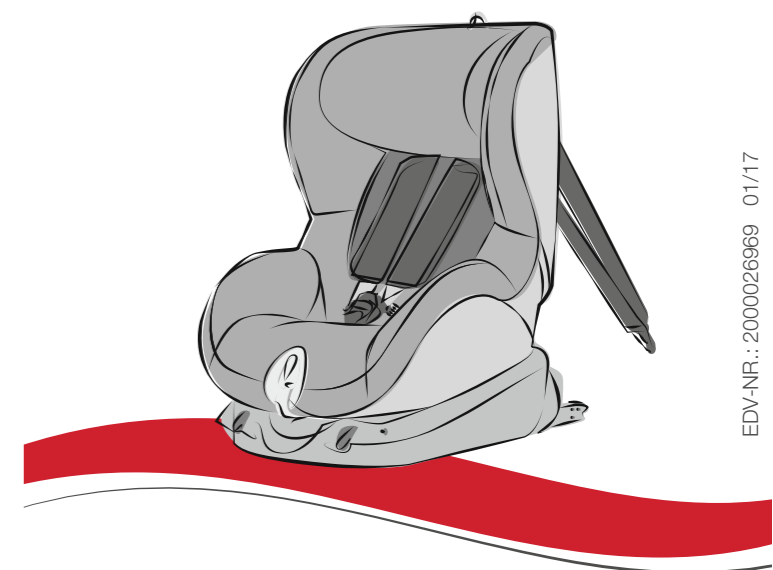

www.britax.com

EDV-NR.: 2000026969 01/17

⚠ Prenez le temps de lire attentivement ces instructions et conservez-les toujours à portée de main dans la poche prévue à cet effet sur le siège d'enfant.

⚠ Pour la protection de tous les passagers

En cas d'arrêt d'urgence ou d'accident, les personnes ou les objets qui ne sont pas correctement attaché(e)s dans le véhicule peuvent blesser les autres passagers. Pour cette raison, veuillez toujours vérifier que...

- les dossiers des sièges du véhicule sont verrouillés (p. ex., que le verrou de la banquette arrière est enclenché) ;
- tous les objets lourds ou tranchants présents dans le véhicule (p. ex. sur la plage arrière) sont fixés ;
- toutes les personnes dans le véhicule ont attaché leur ceinture ;
- le siège auto est toujours fixé dans la voiture au moyen de l'ancrage ISOFIX et du Top Tether, même si aucun enfant n'est assis dans le siège.

⚠ Pour la protection de votre enfant

- Plus le harnais est proche du corps de votre enfant, plus celui-ci est en sécurité.
- Ne laissez pas votre enfant dans le siège auto dans la voiture sans surveillance.

• Utilisation sur le siège arrière :

- avancez le siège avant le plus possible de sorte que les pieds de votre enfant ne touchent pas le dossier du siège avant (risque de blessure).
- Le siège auto peut devenir chaud en plein soleil. Attention : La peau des enfants est délicate et pourrait ainsi être blessée. Protégez le siège enfant contre la lumière directe du soleil lorsqu'il n'est pas utilisé.
- Ne faites monter et descendre votre enfant que du côté du trottoir.
- Lors des longs trajets, prévoyez des pauses afin que votre enfant puisse se dégourdir les jambes.

⚠ Pour protéger votre voiture

L'utilisation de sièges enfants risque de donner lieu à des traces sur certains sièges en matière fragile (velours, cuir, etc.). Pour assurer une protection optimale de votre siège, nous vous recommandons d'utiliser la protection pour siège de voiture BRITAX RÖMER, proposée dans notre gamme d'accessoires.

INSTALLATION

Avant de procéder à l'installation



1. Si votre véhicule n'est pas équipé de guides d'insertion ISOFIX de série, fixez les deux guides d'insertion (02) qui sont fournis avec le siège*, la découpe faisant face vers le haut, sur les deux points d'ancrage ISOFIX (01) de votre véhicule.

ASTUCE : Les points d'ancrage ISOFIX sont situés entre l'assise et le dossier du siège du véhicule.

2. Mettez l'appui-tête du siège du véhicule en position supérieure.

* Les guides d'insertion facilitent l'installation du siège auto avec l'aide des points d'ancrage ISOFIX et évitent tout endommagement du siège. Lorsqu'ils ne sont pas utilisés, ils doivent être démontés et rangés dans un endroit sûr. Sur les véhicules ayant un dossier rabattable, les guides d'insertion doivent être retirés avant de plier le dossier. Les problèmes qui se produisent sont généralement causés par la présence de saletés ou d'objets étrangers sur les guides d'insertion et sur les crochets. Retirez les saletés ou objets étrangers pour remédier à ce type de problème.

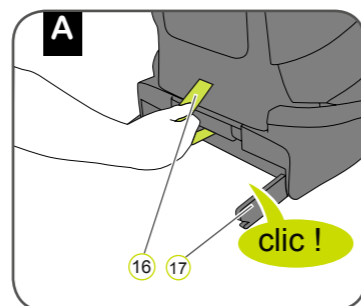

1. Tirez sur la sangle en tissu gris (16) pour sortir les deux bras d'enclenchement (17) jusqu'à ce que vous entendiez un « clic » qui indique qu'ils sont parfaitement enclenchés.

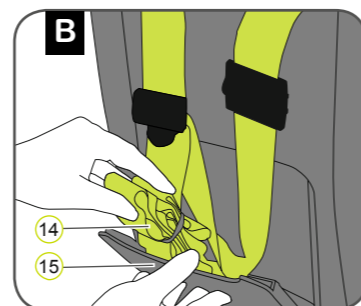

2. Sortez le Top Tether (14) du boîtier de rangement du mode d'emploi (15) et faites-le passer par-dessus le siège auto.

3. Placez le siège auto sur le siège du véhicule en l'orientant vers la route.

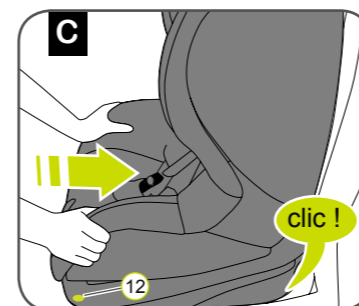

4. Prenez le siège auto avec vos deux mains et faites glisser les deux bras d'enclenchement (17) dans les guides d'insertion (02) jusqu'à ce que les bras d'enclenchement s'enclenchent des deux côtés avec un « clic » sonore.

⚠ Attention : Les bras d'enclenchement ne sont correctement enclenchés que si les deux indicateurs ISOFIX (12) sont complètement verts.

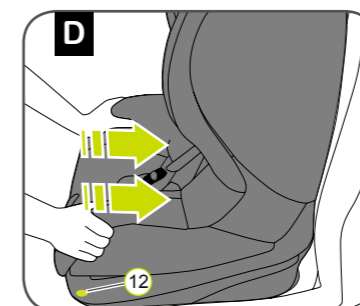

5. Poussez le siège auto assez fort pour le reculer au maximum.

6. Secouez le siège auto pour vous assurer qu'il est bien fixé et vérifiez à nouveau les indicateurs ISOFIX (12) pour contrôler qu'ils sont tous les deux complètement verts.

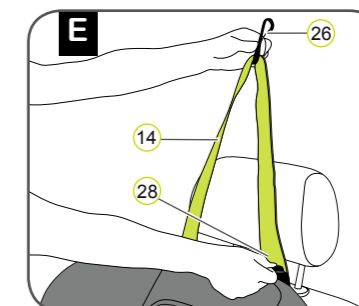

7. Prenez le Top Tether (14) et appuyez sur la languette métallique (28) à l'opposé de la sangle pour rallonger la sangle et tirez sur le Top Tether (14) au niveau du crochet (26) pour former un V.

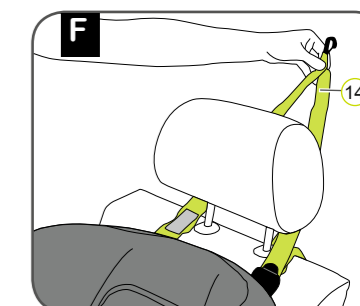

8. Placez le Top Tether (14) en le glissant à gauche et à droite de l'appui-tête.

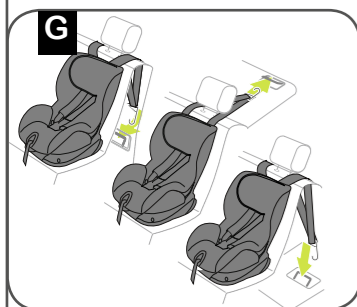

9. Fixez le crochet (26) au point d'ancrage Top Tether recommandé par le manuel de votre véhicule.

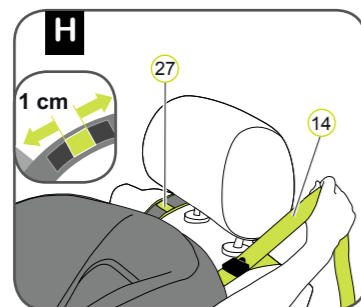

10. Tendez la sangle du Top Tether (14) jusqu'à ce que le témoin de tension (27) devienne vert et que le Top Tether (14) soit bien tendu.

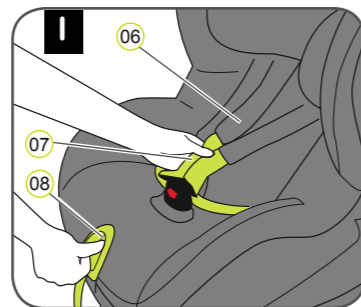

11. Appuyez sur la touche de réglage (08) tout en tirant les deux bretelles (07) vers l'avant. Attention : Ne tirez pas sur les épaulières (06).

12. Ouvrez le fermoir du harnais (05) (appuyez sur la touche rouge).

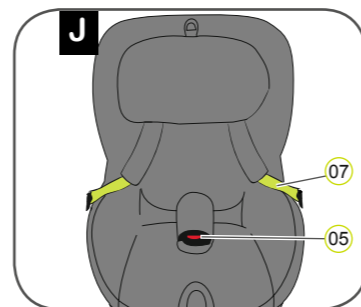

13. Assurez-vous que le fermoir (05) est plié vers l'avant et placez votre enfant dans le siège auto.

14. Placez les bretelles (07) par-dessus les épaules de votre enfant.

⚠ Attention : Les bretelles (07) ne doivent pas être entortillées ni inversées.

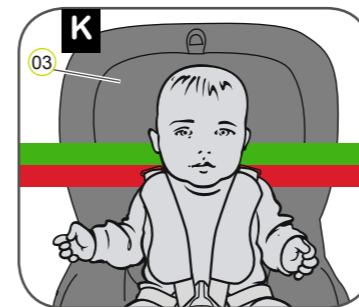

Un appui-tête correctement ajusté (03) garantit la protection optimale de votre enfant dans le siège auto : l'appui-tête (03) doit être réglé de telle manière que les bretelles (07) se trouvent à la hauteur des épaules de votre enfant ou un peu au-dessus.

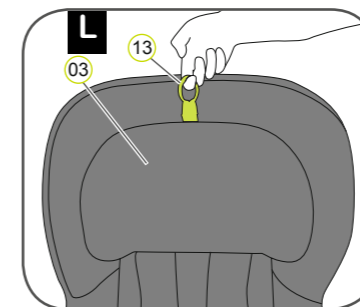

16. Tirez l'anneau de réglage de l'appui-tête (13) vers le haut.

17. Déplacez l'appui-tête (03) à la bonne hauteur de bretelles et vérifiez qu'il est correctement enclenché en le faisant légèrement glisser (03) vers le bas.

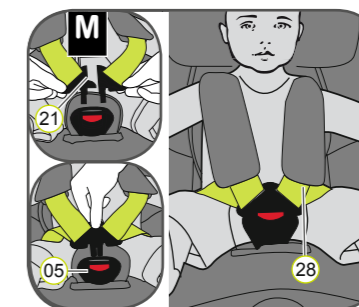

18. Mettez les deux languettes du harnais (21) côte à côte et enclenchez-les avant de les insérer dans le fermoir du harnais (05), vous devez entendre un « clic ».

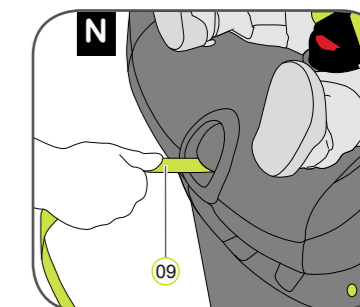

19. Tirez sur la sangle de réglage (09) jusqu'à ce que le harnais soit bien à plat et contre le corps de votre enfant.

⚠ Attention : Tirez sur la sangle de réglage vers l'avant.

⚠ Attention : Les sangles ventrales (28) doivent être positionnées le plus bas possible au-dessus de l'aîne de votre enfant.

⚠ Pour la sécurité de votre enfant, avant chaque voyage en voiture, vérifiez que...

- le siège auto est enclenché des deux côtés avec les bras d'enclenchement ISOFIX (17) dans les points d'ancrage ISOFIX (01) et que les deux indicateurs ISOFIX (12) sont entièrement verts ;
- le siège auto est solidement fixé ;
- le Top Tether (14) est bien tendu par-dessus le dossier du siège de la voiture et que le témoin de tension (27) est vert ;
- les sangles du siège auto sont proches du corps sans entraver l'enfant ;
- les bretelles (07) sont correctement ajustées et les sangles ne sont pas entortillées ;
- les épaulières (06) sont à la bonne position sur le corps de votre enfant ;
- les languettes du fermoir (21) sont enclenchées dans le fermoir du harnais (05).

⚠ Attention : Si votre enfant essaie d'ouvrir les touches grises de verrouillage ISOFIX (11) ou le fermoir du harnais (05), arrêtez le véhicule le plus rapidement possible. Vérifiez que le siège auto est correctement fixé et assurez-vous que votre enfant est convenablement attaché. Informez votre enfant des risques possibles.

Démontage du siège auto avec ISOFIX

1. Desserrez le Top Tether (14).
2. Désengagez le crochet (26) du point d'ancrage et faites passer le Top Tether (14) vers l'avant par-dessus le siège auto.
3. Appuyez sur les touches de verrouillage grises ISOFIX à gauche et à droite de la coque (18).
→ Les bras d'enclenchement ISOFIX (17) se libèrent et les deux indicateurs ISOFIX (12) deviennent rouges.
4. Tirez le siège vers l'avant et rangez le Top Tether (14) dans le boîtier de rangement du mode d'emploi (15).
5. Faites glisser les bras d'enclenchement ISOFIX (17) pour les rentrer dans la coque (18).
→ Un cliquetis se produit lorsque les bras d'enclenchement sont poussés à fond.

ASTUCE : Les bras d'enclenchement sont protégés contre tout endommagement lorsqu'ils sont rentrés dans la partie inférieure du siège.

⚠ Attention : Sortez le siège auto du véhicule. Le siège auto ne doit jamais être transporté dans une voiture sans être correctement fixé.