

1. PREGLED PROIZVODA

Veseli nas, da lahko naš DUALFIX i-SIZE vašega otroka varno spremlja skozi del življenjskega obdobja. Da bi bil vaš otrok pravilno zaščiten, je treba DUALFIX i-SIZE pravilno vgraditi in uporabljati tako, kot je opisano v teh navodilih za uporabo!

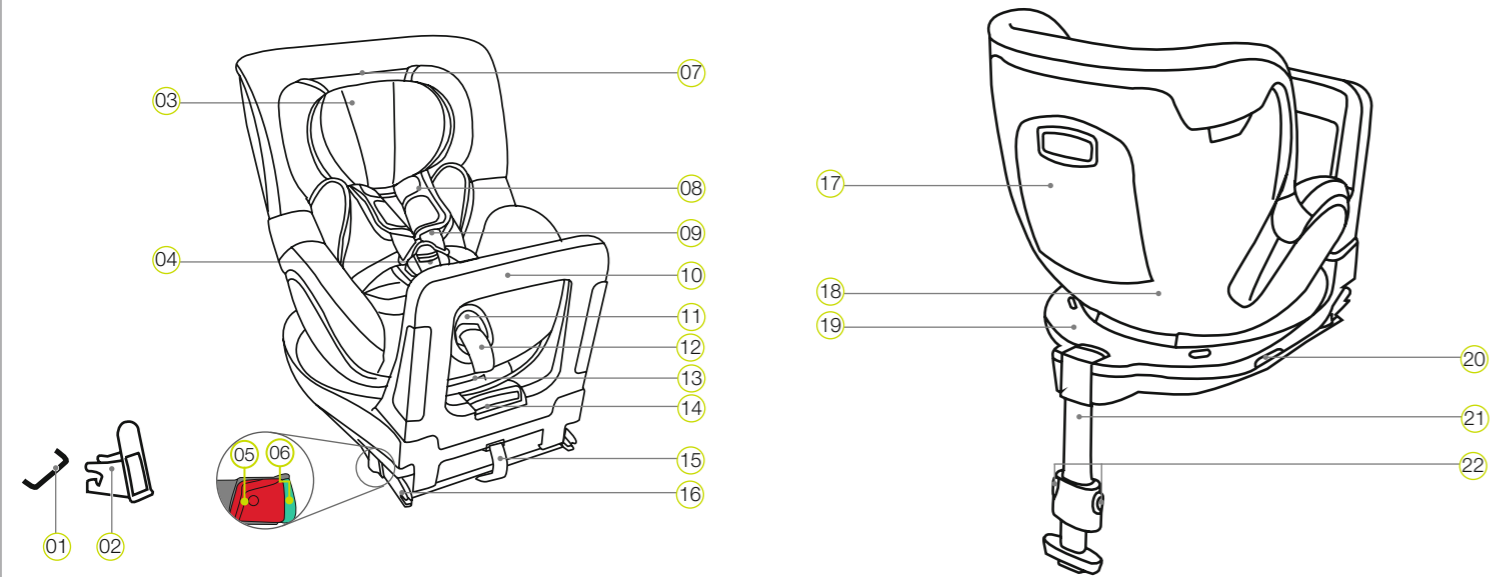

- | | | |
|-------------------------------|---------------------------------------|-------------------------------|
| 01 Pritrdišča ISOFIX (avto) | 09 Ramenska pasova | 17 Žep za navodila za uporabo |
| 02 Pomožno vodilo ISOFIX | 10 Varovalni lok | 18 Sedežna školjka |
| 03 Vzglavnik | 11 Nastavni gumb | 19 Spodnji del školjke |
| 04 Zaponka pasu | 12 Nastavljani pas | 20 Gumb za vrtenje školjke |
| 05 Sprostilni gumb | 13 Ročaj za nastavev naklona | 21 Oporna noga |
| 06 Varnostni gumb | 14 Ročaj za nastavev varovalnega loka | 22 Nastavna gumba opome noge |
| 07 Sprostilni gumb vzglavnika | 15 Zanka iz tkanine | |
| 08 Ramenska blazina | 16 Zaskočni ročiči ISOFIX | |

4. NAMEŠČANJE IN DVIGANJE OTROKA S SEDEŽA

- Pritisnite gumb za vrtenje 20 ob strani na spodnjem delu 19 in istočasno sedežno školjko 18 zasučite za 90° v smeri vrat vozila.
 - Sedaj lahko vašega otroka udobno posadite na sedež oziroma dvignete s sedeža.
 - Vašega otroka zavarujte (glej pog. 8. UPORABA OTROŠKEGA SEDEŽA).
 - Sedežno školjko 18 zasučite za 90°, nazaj v smer vožnje, primerne otrokovi starosti, dokler ta slišno ne zaskoči ("klik").
 - Prepričajte se, da oba indikatorja 27 kažeta črno barvo. Če en od indikatorjev kaže rdečo barvo, sedežna školjka 18 ni pravilno zaskočila.
- ⚠ Pozor:** Pred vsako vožnjo se prepričajte, da je vrtljiva sedežna školjka 18 povsem in pravilno zaskočila in da oba indikatorja kažeta črno barvo.

5. NEGA IN VZDRŽEVANJE

Čiščenje

Uporabljajte izključno originalne BRITAX RÖMER sedežne prevleke. Sedežna prevleka je sestavni del otroškega sedeža in izpolnjuje pomembne funkcije za zagotavljanje brezhibnega delovanja sistema. Nadomestne prevleke za sedeže dobite pri vašem trgovcu.

- Prevleko lahko snamete in jo z blagim pralnim sredstvom operete v pralnem stroju s programom za občutljivo perilo (30 °C). Upoštevajte navodila na pralni etiketi prevleke.
- Vstavek za dojenčke je mogoče prati kot prevleko. Pred pranjem odstranite vse penaste dele v zgornjem in spodnjem delu. Teh ne smete prati.
- Ramenski blazini je mogoče sneti in oprati z mlačno milnico.
- Plastične dele in pasove lahko očistite z milnico. Ne uporabljajte agresivnih čistilnih sredstev (npr. topil).

Nega zaponke pasu

Pogoj za varnost vašega otroka je, da zaponka pasu 04 pravilno deluje. Okvare zaponke pasu 04 se zgodijo predvsem zaradi nabrane umazanije ali prisotnih tujkov:

- oba jezička zaponke 29 po pritisku rdečega gumba za deblokado izvrže počasi.

- jezička 29 ne zaskočita v zaponko (t.j. zaponka jih ponovno izvrže, če jih skušate potisniti vanjo).
- jezička zaponke 29 zaskočita brez slišnega "klika".
- jezička 29 je zelo težko potisniti v zaponko pasu (občutite upor).
- zaponko pasu 04 je možno odpreti le z velikim naporom.

Kaj storiti: Da bo zaponka pasu 04 ponovno brezhibno delovala, jo lahko očistite na naslednji način:

Čiščenje zaponke pasu

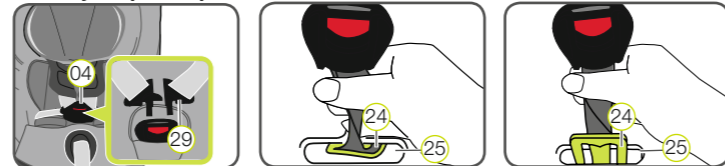

- Prevleko odstranite s sedeža kot opisano spodaj pod "Odstranjevanje prevleke".
 - Mednožni pas s kovinsko ploščico 24, ki zaponko pasu 04 zadržuje v sedežni školjki 18, v vzdolžni reži zasučite za 90°.
 - Kovinsko ploščico 24 z manjšim robom naprej potisnite skozi režo za pas 25.
 - Zaponko pasu 04 najmanj eno uro namakajte v topli vodi z detergentom za posodo. Nato zaponko pasu temeljito izperite in osušite.
 - Kovinsko ploščico 24 s sprednje strani do konca potisnite skozi vzdolžno režo.
 - Mednožni pas s kovinsko ploščico 24 zasučite za 90°, da se zatakne prečno glede na smer vožnje v režo za pas 25 sedežne školjke 18.
- ⚠ NEVARNOST!** Z močnejšim povlekom zaponke pasu 04 preverite, ali je ta varno pritrjena v sedežni školjki 17.
- Zaponko pasu 04 potisnite skozi prečno blazinicco 23 na prevleki, sedaj ponovno pritržite zapiralo na ježka in prevleko.

Odstranjevanje prevleke

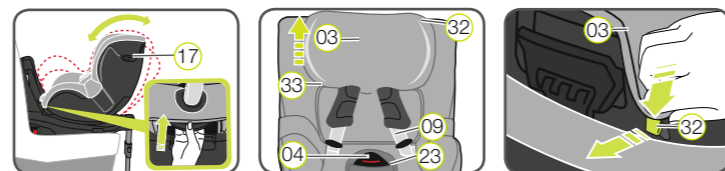

2. HOMOLOGACIJA

V teh navodilih se uporabljajo naslednji navedeni simboli:

Simbol	Opozorilna beseda	Razlaga
⚠	NEVARNOST!	Nevarnost hudih telesnih poškodb
⚠	OPOZORILO!	Nevarnost lažjih telesnih poškodb
⚠	POZOR!	Nevarnost materialne škode
ℹ	NASVET!	Koristni napotki

Sedež DUALFIX i-SIZE je namenjen izključno varnosti vašega otroka v vozilu.

BRITAX RÖMER Otroški sedež	Atest in homologacija skladno z ECE* R 129/01	
	Telesna višina	Telesna teža
DUALFIX i-SIZE	40–105 cm	≤ 18 kg

* ECE = Evropski standard za varnostno opremo

Avtomobilski otroški varnostni sedež je projektiran, preizkušen in potrjen v skladu z zahtevami evropskega standarda za otroško varnostno opremo (ECE R 129/01). Znak atesta E (v krogu) in homologacijska številka sta navedena na oranžni homologacijski etiketi (prilepljena na otroškem avtomobilskem sedežu).

⚠ NEVARNOST! Homologacija preneha veljati takoj, ko na otroškem sedežu karkoli spremenite. Spremembe lahko izvede izključno proizvajalec. Zaradi nedovoljenih posegov oziroma tehničnih sprememb lahko zaščitno funkcijo sedeža zmanjšate ali popolnoma izničite. Na otroškem sedežu ne izvajajte nikakršnih tehničnih sprememb.

⚠ NEVARNOST! Sedež DUALFIX i-SIZE je dovoljeno uporabljati izključno za varovanje vašega otroka v vozilu. V nobenem primeru ni primeren za priložnostno sedenje doma ali za otroško igračo.

- Sedežno školjko 17 premaknite v najbolj položni položaj.
- Popustite ramenska pasova 09 in odprite zaponko pasu 04.
- Vzglavnik 03 potisnite v njegov najvišji položaj.
- Na vzglavniku 03 najprej iztaknite gumijasto zanko 33 na spodnjem in nato kavlje 32 na zgornjem robu ter prevleko snemite.
- Vzglavnik 03 potisnite v njegov najnižji položaj.
- Odprite gumb levo in desno na hrbtnem delu prevleke in ramenska pasova 09 vdenite skozi izrez.
- Odprite zapiralo na ježka na prečni blazinicci 23.
- V območju nog iztaknite gumijasti zanki 33 ter plastična kavlja.
- Iztaknite elastični šiv prevleke pod robom sedežne školjke.
- Prevleko povlecite od spodaj prek nastavnega gumba 13 z nastavljanim pasom, zaponko pasu 04 in nato z izrezom prek vzglavnika 03.

⚠ NEVARNOST! Otroškega sedeža ni dovoljeno uporabljati brez sedežne prevleke.

Ponovno nameščanje prevleke:

Za namestitev prevleke ravnajte v obratnem vrstnem redu.

⚠ Pozor: Pasovi ne smejo biti zasukani in morajo pravilno nalegati v režah za pas v prevleki.

Odstranjevanje ramenskih blazin



- Sedežno školjko 18 zasučite tako, da bo obrnjena nazaj.
- Zrahljajte ramenska pasova 09 kolikor je to mogoče.
- Odprite ramenski blazini 08 na stranskih zapiralih na ježka.
- Odprite žep za navodila za uporabo 17.
- Nekoliko izvlecite ramenska pasova 09 in pod njima ležeči zanki ramenskih blazin 08 iztaknite iz plastičnih reber 30 nastavjalnika višine.
- Ramenski blazini 08 izvlecite proti sebi iz rež za pas.

Ponovno nameščanje ramenskih blazin:

Preprosto te korake izvedite v obratnem vrstnem redu.

⚠ Pozor: Ramenskih blazin 08 in pasov ne smete zasukati ali med seboj zamejnati. Ramenska pasova 09 morata v ramenskih blazinah 08 biti pod črnim prekrivnim trakom.

3. UPORABA V VOZILU

Upoštevajte navodila za uporabo otroških zadrževalnih sistemov v navodilih za uporabo vašega vozila. Pri uporabi upoštevajte morebitne omejitve zaradi zračnih blazin vozila.

V knjižici z navodili, ki ste jo prejeli ob nakupu vozila, lahko najdete informacije o avtomobilskih sedežih, ki so skladno s standardom ECE R16 homologirani za uporabo z otroškimi zadrževalnimi sistemi.

Možnosti uporabe sedeža DUALFIX i-SIZE:

BRITAX RÖMER Otroški sedež	Sedežni položaj v vozilu s pritrdišči ISOFIX	
	i-Size	Ne i-Size
DUALFIX i-SIZE	✓	✓ glej seznam tipov

Otroški sedež lahko uporabite:

obrnjen v smeri vožnje	da ¹⁾
obrnjen proti smeri vožnje	da ¹⁾
z 2-točkovnim ali 3-točkovnim varnostnim pasom	ne
na sedežih s: pritrdišči ISOFIX	da ²⁾

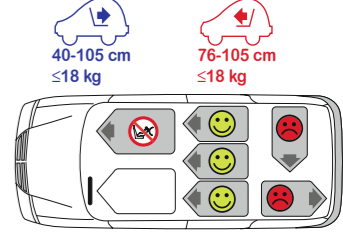

(upoštevajte zadevne veljavne predpise v vaši državi)

- V smeri vožnje 76-105 cm / proti smeri vožnje 40-105 cm
- V smeri vožnje 76-105 cm: Če ima vozilo sovoznikovo zračno blazino: Sovoznikov sedež potisnite daleč nazaj in upoštevajte morebitne napotke v navodilih za uporabo vašega vozila. Proti smeri vožnje 40-105 cm: Ne uporabljajte na sovoznikovem sedežu z aktivirano sprednjo zračno blazino!

Kontakt:

BRITAX RÖMER
Kindersicherheit GmbH
Theodor-Heuss-Straße 9
D-89340 Leipheim
Nemčija
E-naslov: service.de@britax.com
www.britax.com

T: +49 (0) 8221 3670 -199/-299

F: +49 (0) 8221 3670 -210

E-naslov: service.de@britax.com

www.britax.com

BRITAX EXCELSIOR

LIMITED

1 Churchill Way West

Andover

Hampshire SP10 3UW

United Kingdom

T: +44 (0) 1264 333343

F: +44 (0) 1264 334146

E-naslov: service.uk@britax.com

www.britax.com

40 - 105 cm
≤ 18 kg

britax

DUALFIX i-SIZE

Navodila za uporabo



6. VARNOSTNI NAPOTKI

⚠ Vzemi si čas in ta navodila natančno preberite ter jih vedno hranite v za to predvidenem predalu (17) na otroškem sedežu, da jih lahko kadarkoli ponovno preberete. Navodila morate otroškemu sedežu priložiti, če ga izročite tretji osebi.

Da bi bil vaš otrok pravilno zaščiten, je treba DUALFIX i-SIZE pravilno vgraditi in uporabljati tako, kot je opisano v teh navodilih za uporabo. Zaradi nekaterih nastavitev otroškega sedeža bo morda uporaba na sedežnih položajih vozila „i-Size“ omejena.

⚠ NEVARNOST! Za zaščito vašega otroka:

- V primeru nezgode s hitrostjo trka, višjo od 10 km/h, se lahko otroški sedež poškoduje, ne da bi bila poškodba vidna. V tem primeru je treba otroški sedež zamenjati. Prosimo, da ga odstranite v skladu s predpisi.
- Otroški sedež mora načeloma pregledati strokovnjak, da ugotovi morebitne poškodbe (npr. če je sedež padel na tla).
- Redno preverjajte, ali je kateri od pomembnih delov morda poškodovan. Predvsem pa se prepričajte, da vse mehanske komponente delujejo brezhibno.
- Delov otroškega sedeža nikoli ne oljite ali mažite z mastjo.
- Otroka nikoli ne pustite nenadzorovanega v otroškem sedežu.
- Otrok naj v vozilo vstopa in izstopa iz njega samo na strani pločnika.
- Otroški sedež zaščitite pred intenzivnimi neposrednimi sončnimi žarki. Otroški sedež se lahko močno segreje, če nanj neposredno sije sonce. Otroška koža je občutljiva in se bi lahko tako poškodovala.
- Tesneje kot se pas prilega telesu vašega otroka, večja je varnost. Zato otroka ne oblecite v debela oblačila pod pasom.
- Na dolgih potovanjih imejte redne odmore, da ima otrok priložnost tekati okrog in se igrati.
- Uporaba na zadnjem sedežu: Sprednji sedež potisnite toliko naprej, da noge vašega otroka ne bodo mogle udariti ob naslonjalo sprednjega sedeža (da se izognete nevarnosti poškodb).

⚠ NEVARNOST! Za zaščito vseh potnikov v avtomobilu:

- Pri zaviranju v sili ali v primeru nesreče lahko nezavarovani predmeti in osebe poškodujejo sopotnike v vozilu. Zato vselej pazite, da ...
- ne uporabljate drugih pritrdišč kot tistih, ki so opisana v teh navodilih in označena na otroškem sedežu.
- so hrbtna naslonjala avtomobilskih sedežev dobro pritrjena (npr. premična klop zadnjega sedeža mora biti zataknjena).
- morajo biti v vozilu (npr. na zadnji polici) dobro zavarovani vsi težki predmeti ali predmeti z ostrimi robovi.
- so vse osebe v vozilu pripete z varnostnimi pasovi.
- mora biti otroški sedež v vozilu zavarovan tudi takrat, ko v njem ni otroka.

⚠ OPOZORILO! Za zaščito pri rokovanju z otroškim sedežem:

- Otroškega sedeža nikoli ne uporabljajte nepritrjenega, tudi za poskusno sedenje ne.
- Da bi preprečili poškodbe, pazite, da se otroški sedež ne zagodzi med trde predmete (vrati vozila, vodila sedeža itd.).
- Če otroškega sedeža ne uporabljate, ga hranite na varnem mestu. Na sedež ne odlagajte težkih stvari in ne hranite ga neposredno poleg virov toplote ali na neposredni sončni svetlobi.

⚠ POZOR! Za zaščito vozila:

- Na določenih avtomobilskih sedežnih prevlekeh, izdelanih iz občutljivejših materialov (npr. velurja, usnja itd.), lahko zaradi uporabe otroškega sedeža ostanejo sledi obrabe. Za optimalno zaščito vaših avtomobilskih sedežnih prevlek svetujemo uporabo podlage za otroški sedež BRITAX RÖMER iz naše programa dodatne opreme.

7. PRIPRAVLJALNA DELA



- Če vaše vozilo ni serijsko opremljeno s pomožnimi vodili ISOFIX, pritrdite pomožni vodili (02, priloženi sedežu*, tako, da je izrez obrnjen proti dvema pritrdiščema ISOFIX (01) vašega vozila.
- ⓘ NASVET!** Pritrdišča ISOFIX se nahajajo med sedežno površino in hrbtnim naslonjalom avtomobilskega sedeža.
- Vzglavnik avtomobilskega sedeža potisnite v njegov najvišji položaj.

* Pomožni vodili olajšata vgradnjo otroškega sedeža s pritrdišči ISOFIX in preprečita poškodbe avtomobilskih sedežnih prevlek. Če jih ne uporabljate, jih odstranite in skladiščite na varnem mestu. Pri vozilih s poklopnim hrbtnim naslonjalom je treba pred poklopom hrbtnega naslonjala pomožni vodili odstraniti. Morebitne težave nastanejo običajno zaradi umazanije ali tujkov na pomožnih vodilih ali jezičku. Odstranite umazanijo ali tujke, da preprečite takšne težave.

8. VGRADNJA OTROŠKEGA SEDEŽA

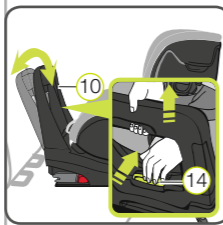

1. PRILAGODITEV VARNOSTNEGA LOKA

- Proti smeri vožnje obrnjen otroški sedež namestite v smeri vožnje, in sicer na avtomobilski sedež, ki je odobren za tako uporabo.
- Z eno roko držite pritisnjen ročaj za nastavitve (14) na varovalnem loku (10) in z drugo roko istočasno povlecite varovalni lok (10) navzgor, dokler ga ne sprostite.
- Prilagodite naklonski kot varovalnega loka (10) kotu hrbtnega naslonjala avtomobilskega sedeža, tako da varovalni lok (10) slišno zaskoči ("klik").



2. PRIPRAVA SISTEMA ISOFIX

- Vlecite sivo zanko iz tkanine (15), dokler popolnoma ne izvlčete zaskočnih ročic ISOFIX (16).
- Na obeh straneh sedeža drugega proti drugemu pritisnite zeleni varnostni gumb (06) in rdeči sprostilni gumb (05). Tako zagotovite, da bosta oba kavljiva zaskočnih ročic ISOFIX (16) odprta in pripravljena za uporabo.

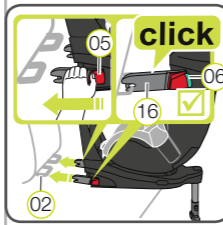

3. PRITRJEVANJE S SISTEMOM ISOFIX

- Obe zaskočni ročici ISOFIX (16) namestite neposredno pred obe pomožni vodili (02).
 - Obe zaskočni ročici ISOFIX (16) potisnite v pomožni vodili (02), dokler zaskočni ročici ISOFIX (16) na obeh straneh slišno ne zaskočita ("klik").
- ⚠ NEVARNOST!** Zeleni varnostni gumb (06) mora biti viden na obeh straneh, da je otroški sedež pravilno pritrjen.

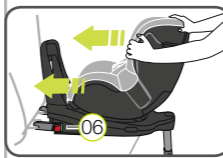

4. PREMIK V KONČNI POLOŽAJ

Otroški sedež potisnite kolikor je to mogoče proti hrbtnemu naslonjalu avtomobilskega sedeža.

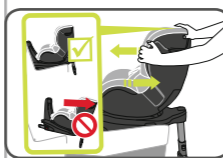

5. KONTROLA PRITRDNITVE

Otroški sedež stresite, da se prepričate, ali je trdno pritrjen, in ponovno preverite varnostna gumba (06), da se prepričate, ali sta oba popolnoma zelena.

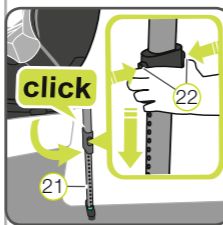

6. MONTAŽA OPORNE NOGE

- Oporno nogo (21) povlecite toliko v stran od hrbtnega dela otroškega sedeža, da zaslišite "klik" in da je oporna noga (21) pod maksimalnim kotom. Rdeča oznaka ne sme več biti vidna.
 - Pritisnite oba nastavna gumba (22) in oporno nogo (21) izvlecite toliko, da se bo ta trdno opirala ob dno vozila. Indikator na oporni nogi (21) mora biti popolnoma zelene barve, oba nastavna gumba (22) pa morata slišno zaskočiti ("klik").
- ⚠ NEVARNOST!** Oporna noga (21) ne sme nikoli viseti v zraku ali biti s čimerkoli podložena. Pazite tudi, da oporna noga (21) ne dvigne spodnjega dela (19) otroškega sedeža DUALFIX i-SIZE s sedalnega dela avtomobilskega sedeža.



9. USMERJENOST OTROŠKEGA SEDEŽA

DUALFIX i-SIZE je dovoljeno uporabljati:

- od 40-105 cm (≤18 kg) obrnjenega nazaj.
- od starosti 15 mesecev: 76-105 cm (≤18 kg) obrnjenega naprej.

Za spremembo usmerjenosti otroškega sedeža pritisnite gumb za vrtenje školjke (20) in sedež zasučite v zeleno smer, dokler ne zaskoči. Če otroški sedež uporabljate obrnjen naprej, mora biti varovalni lok (10) v navpičnem položaju.

⚠ NEVARNOST! Pred vsako vožnjo se prepričajte, ali je vrtljivi otroški sedež pravilno zaskočil, in sicer tako, da ga skušate zavrteti v obe smeri.

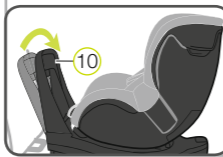

⚠ NEVARNOST! Otroškega sedeža ne uporabljajte obrnjenega naprej, če je vaš otrok manjši od 76 cm / mlajši od 15 mesecev.

10. UPORABA OTROŠKEGA SEDEŽA

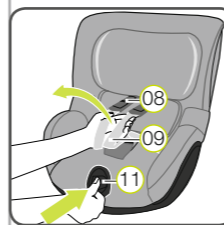

1. POPUŠČANJE RAMENSKIH PASOV

Da bi popustili ramenska pasova, pritisnite nastavnega gumb (11) in istočasno povlecite oba ramenska pasova (09) naprej.

⚠ POZOR! Ne vlecite ramenskih blazin (08).

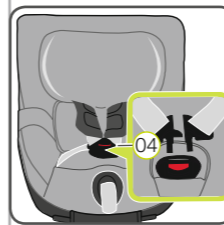

2. ODPIRANJE ZAPONKE PASU

Da bi odprli zaponko pasu (04), pritisnite rdeči gumb na zaponki.

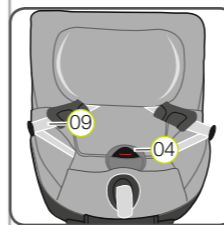

3. NAMEŠČANJE OTROKA V SEDEŽ

Namestite vašega otroka v otroški sedež. Prepričajte se, da je zaponka (04) obrnjena naprej in vašega otroka namestite v otroški sedež.

⚠ NEVARNOST! Otroški sedež na sovoznikovem avtomobilskem sedežu uporabljajte le obrnjenega nazaj in če je sovoznikova zračna blazina deaktivirana.

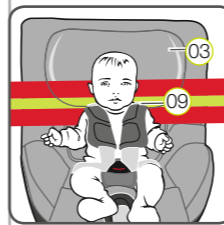

4. NAMEŠČANJE RAMENSKIH PASOV

Ramenska pasova (09) položite čez ramena vašega otroka.

⚠ POZOR! Ramenskih pasov (09) ne smete zasukati ali med seboj zamenjati.

5. NASTAVLJANJE VZGLAVNIKA

Pravilno nastavljen vzglavnik (03) zagotavlja optimalno zaščito vašega otroka v otroškem sedežu:

Vzglavnik (03) mora biti nastavljen tako, da sta ramenska pasova (09) v višini otrokovih ramen ali nekoliko višje.

- Ramenska pasova (09) morata biti nastavljeni tako, da potekata vodoravno oziroma se nahajata minimalno nad rameni vašega otroka.
- Ramenska pasova (09) ne smeta potekati za otrokovim hrbtnom, v višini ušes ali prek ušes.

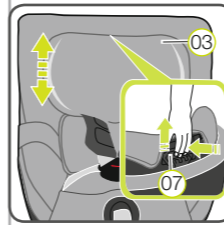

Za nastavitve vzglavnika:

- Sprostite sedež (8.1)
- Pritisnite in držite sprostilni gumb (07) vzglavnika (03) in vzglavnik (03) potisnite do pravilne višine ramenskih pasov.
- Preverite, ali je vzglavnik (03) pravilno zaskočil, in sicer tako, da vzglavnik (03) nekoliko potisnete navzdol.

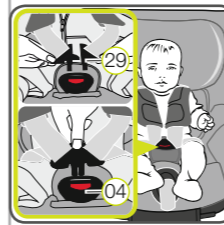

6. ZAPIRANJE ZAPONKE PASU

Oba jezička zaponke (29) staknite in ju potisnite v zaponko pasu (04), tako da slišno zaskočita.

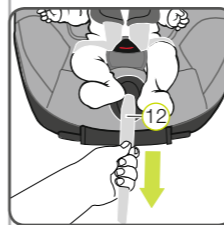

7. NAPENJANJE NASTAVLJALNEGA PASU

Povlecite za nastavljalni pas, (12) dokler se pas ne bo enakomerno in tesno prilagal telesu vašega otroka.

⚠ OPOZORILO! Medenični pas mora potekati čim nižje preko dimelj vašega otoka.

⚠ Pred vsako vožnjo z vozilom zaradi varnosti vašega malčka preverite, ali ...

- je otroški varnostni sedež na obeh straneh vpet z zaskočnima ročicama ISOFIX (16) v pritrdišči ISOFIX (01) in da sta oba varnostna gumba (06) popolnoma zelena;
- je otroški sedež varno pritrjen;

- je oporna noga (21) tesno oprta ob dno vozila in ali je indikator na oporni nogi (21) zelen;
- je vrtljiva sedežna školjka (18) povsem in pravilno zaskočila in da oba indikatorja kažeta črno barvo;
- da pasovi otroškega sedeža nalegajo tesno na vašega otroka, vendar ne tako, da bi ga "privezali";
- sta ramenska pasova (09) pravilno nastavljeni in da pasovi niso zasukani;
- se ramenski blazini (08) nahajata v pravilnem položaju na telesu vašega otroka;
- je sovoznikova zračna blazina deaktivirana, če otroški sedež uporabljate obrnjenega nazaj na sovoznikovem avtomobilskem sedežu;
- je otroški sedež pravilno obrnjen glede na starost / velikost vašega otroka.
- sta jezička zaponke (29) v zaponko pasu (04) slišno zaskočila.

⚠ POZOR! Če vaš otrok poskuša pritisniti gumba za deblokado ISOFIX (05) ali odpreti zaponko pasu (04), zaustavite takoj, ko je mogoče. Preverite, ali je otroški sedež pravilno pritrjen in zagotovite, da je vaš otrok pravilno zavarovan. Otroku pojasnite nevarnosti, povezane z njegovim ravnanjem.

11. UPORABA VSTAVKA ZA DOJENČKE

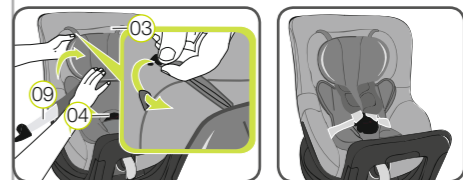

Vstavek za dojenčke se sme uporabljati do telesne višine največ 60 cm.

Vstavek za dojenčke vstavite v otroški sedež in oba ramenska pasova (09) položite čez vstavek za dojenčke.

Vpnite oba plastična kavljiva v zanki na prevleki vzglavnika (03).

Zaponko pasu (04) in premično blazino speljite skozi izreze v spodnjem delu vstavka za dojenčke.

⚠ POZOR! Vedno preverite, ali je vaš otrok pravilno zavarovan.

12. NASTAVITEV NAKLONA SEDEŽA

Sedežno školjko otroškega sedeža DUALFIX i-SIZE je mogoče, obrnjeno naprej in nazaj, uporabljati s šestimi različnimi nakloni:

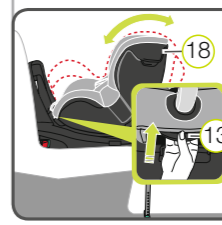

Za nastavitve naklona:

Povlecite ročaj za nastavitve naklona (13) naprej in pritisnite / potisnite sedežno školjko (18) v zeleni položaj.

⚠ NEVARNOST! Sedežna školjka (18) mora v vsakem položaju varno zaskočiti. Povlecite za sedežno školjko (18), da preverite, ali je varno pritrjena.

13. DEMONTAŽA OTROŠKEGA SEDEŽA

- Pritisnite oba nastavna gumba (22) oporne noge in spodnji del oporne noge do konca potisnite v zgornjega. Nastavna gumba izpusite, da oporno nogo fiksirate v njenem končnem položaju.
 - Sedež izpnite iz pritrdišč ISOFIX na obeh straneh tako, da drugega proti drugemu pritisnite zeleni varnostni gumb (06) in rdeči sprostilni gumb (05).
 - Zaskočni ročici ISOFIX (16) potisnite nazaj v sedežno školjko (18).
- ⓘ NASVET!** Zaskočni ročici ISOFIX sta zaščiteni pred poškodbami, če jih potisnete nazaj v spodnji del sedeža.
- ⚠ NEVARNOST!** Varnostni otroški sedež v vozilu mora biti zavarovan tudi takrat, ko v njem ni otroka.

14. ODSTRANJEVANJE

Prosimo, upoštevajte predpise za odstranjevanje odpadkov, ki veljajo v vaši državi.

Odstranjevanje embalaže	Zabojnik za kartone
Sedežna prevleka	Preostali odpadki, termična reciklaža
Deli iz umetnih mas	Glede na oznako v ustrezen zabojnik
Kovinski deli	Zabojnik za kovine
Trakovi pasov	Zabojnik za poliester
Zaponka & jeziček	Preostali odpadki