



BRITAX RÖMER Kindersicherheit GmbH
Blaubeurer Straße 71, 89077 ULM, Tyskland

SPORT UTILITY STROLLER DUALLIE® **IRONMAN DUALLIE®**

SVENSKA

Ägarens bruksanvisning

**LÄS OCH SE TILL ATT FÖRSTÅ DESSA
INSTRUKTIONER FULLSTÄNDIGT!**

**VIKTIGT - BEHÅLL DESSA
INSTRUKTIONER FÖR FRAMTIDA
REFERENS**

Innan du försöker montera eller använda din nya barnvagn, ska du läsa och se till att förstå dessa instruktioner gällande montering och användning helt, samt varningarna i hela dokumentet, för att säkerställa korrekt montering och användning.

Om du är osäker på någon punkt kan du kontakta återförsäljaren eller BRITAX före användningen. För en lista över återförsäljare, besök sidan www.bobgear.eu



VARNINGAR



- Om din vagn används av andra människor som inte är bekanta med den (exempelvis mor- eller farföräldrar) ska du alltid visa dem hur vagnen används.
- Tillbehör som inte är godkända av BOB ska inte användas.
- Den här produkten passar inte ...
 - som ersättning för en säng eller vagg. Barnvagnar och sittvagnar får inte användas för transport.
 - vid löpning, skridskoåkning eller liknande.
 - för att köra mer än två barn
 - för kommersiell användning.
 - som reselösning i kombination med andra spädbarnsbärare eller babyliffter.
- Se till att alla låsenheter är inkopplade före användning.
- När du bär vagnen ska du vara noggrann så du inte öppnar säkerhetslåsen av misstag.
- Låt aldrig någon åka stående i vagnen. Vagnen kan välta.
- Använd alltid handledsremmen för att hindra att du tappar taget om vagnen.
- All belastning mot handtaget påverkar stabiliteten i sittvagnen.
- Lägg inte paket eller kassar mot handtaget eller ramen på vagnen, förutom i enlighet med rekommendationerna från BOB.
- Placera inga vassa föremål i fickan i ryggstödet. Om barnet lutar sig bakåt mot vassa föremål i ryggstödsfickan kan det orsaka skada på de som åker.
- Vid första användningen ska du alltid se till att barnens händer och fötter inte är vid hjulen.
- Kör inte med vagnen i trappor eller kraftiga lutningar. Vagnen kan välta.
- Använd aldrig med lågtrycksdäck eller platta däck, eftersom det kan leda till försämrad kontroll.
- Dra aldrig vagnen bakåt uppför trappor. Om du gör det kan det orsaka skada på fjädringssystemet och leda till skada på ramen.
- Var extremt försiktig vid användning av vagnen på ojämnt och/eller oasfalterat underlag, våta eller hala ytor, eftersom sådana förhållanden medför ytterligare risker och kan leda till att stabiliteten minskar.
- Modifiera inte vagnen eller några etiketter. Om du gör det kan det göra garantin ogiltig och leda till en farlig situation.
- Skydda vagnen vid transport eller leverans för att förhindra skada på vagnen och vagnens delar. Gör en noggrann undersökning för att se om det finns några skador efter transport eller leverans. Sluta använda vagnen om den är skadad eller några delar saknas.
- Fäll aldrig ihop vagnen när ett barn sitter i den.
- För att undvika personskada ska du se till att barnen är på behörigt avstånd vid infällning och utfällning av produkten
- Använd alltid bältssystemet.
- Lämna aldrig barnen obevakat.
- Aktivera alltid bromsen när du parkerar vagnen, innan du placerar barnen i den och innan du tar ur barnen.
- När du gör justeringar ska du se till att barnen inte kan nå in i de rörliga delarna.
- Skydda barnen från starkt solljus. Huvden skyddar inte helt mot de farliga UV-strålarna.
- Vagnen är inte utrustad för användning i svag belysning eller mörker.
- Om du underlåter att montera eller installera snabbaktiveringshjulen på den här vagnen kan det resultera i att hjulen lossnar när de rullar och att det uppstår en efterföljande kontrollförlust.
- Parkeringsbromsen är inte utformad som en stoppbroms. Bromsen ska inte användas för att sakta ned farten för vagnen, för om detta görs kan det leda till att vagnen stannar

VARNINGAR

plötsligt, vilket i sin tur leder till minskad kontroll.

- Parkera inte i sluttningar. Parkeringsbromsen är avsedd för parkering av vagnen på platta ytor. Parkering i sluttningar kan leda till att den välter eller åker iväg.
- Kontrollera att ligg- eller sittdelen eller bilsätetillbehörsenheterna är korrekt inkopplade före användning.
- Justera alltid om bältet när du ändrar barnens sätesposition.
- När sätet är fullt nedfällt är det större risk att den välter bakåt.
- Överskrid inte den maximala viktgränsen på 1 kg för vart och ett av ryggstödsfickorna.
- Överskrid inte den maximala viktgränsen på 4 kg för shoppingkorgen.
- Låt inte barnen leka med den här produkten.
- Denna sätesenhet passar inte för barn som är mindre än 6 månader.

INNEHÅLLSFÖRTECKNING

VARNINGAR

INNEHÅLLSFÖRTECKNING

VAGNSAMMANSÄTTNING

ÅLDERSREKOMMENDATIONER

VAGNMONTERING

Packa upp vagnen

Hjul

Justera snabbkopplingen

Bakre hjulmontering

Demontera bakhjul

Framhjula extra kopplingsenheter

Framhjulsinstallation

Ta bort framhjul

Handbroms

Vik upp vagn

Vik ihop vagn

ANVÄNDNING AV BARNVAGNEN för
joggning/terräng

VAGINSTÄLLNINGAR

Kontrollera däcktrycket

Justera spårvidd

Fininställ spårvidd

Välj stötdämparinställning

Ställa in parkeringsbroms

Sätta fast barnet säkert i sätet

Fästa handledsremmen

Luta sätet bakåt

Sätta fast suffletten

Tillbehörsadapter

REGNSKYDD

UNDERHÅLL OCH SKÖTSEL

FÖRVARING

TRANSPORT

VAGNSTILLBEHÖR

BEGRÄNSAD GARANTI

Sidan 74

Sidan 76

Sidan 77

Sidan 78

Sidan 78

Sidan 78

Sidan 78

Sidan 79

Sidan 79

Sidan 81

Sidan 81

Sidan 82

Sidan 83

Sidan 84

Sidan 85

Sidan 85

Sidan 87

Sidan 87

Sidan 87

Sidan 88

Sidan 89

Sidan 89

Sidan 90

Sidan 90

Sidan 91

Sidan 92

Sidan 92

Sidan 93

Sidan 93

Sidan 95

Sidan 95

Sidan 95

Sidan 95

Sidan 96

VAGNSAMMANSÄTTNING

SPORT UTILITY STROLLER DUALLIE, IRONMAN DUALLIE

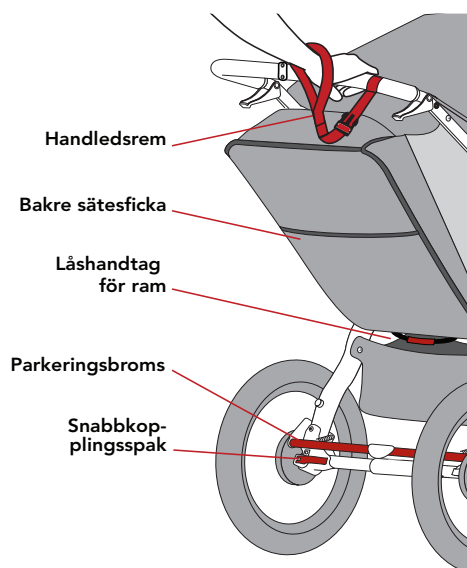
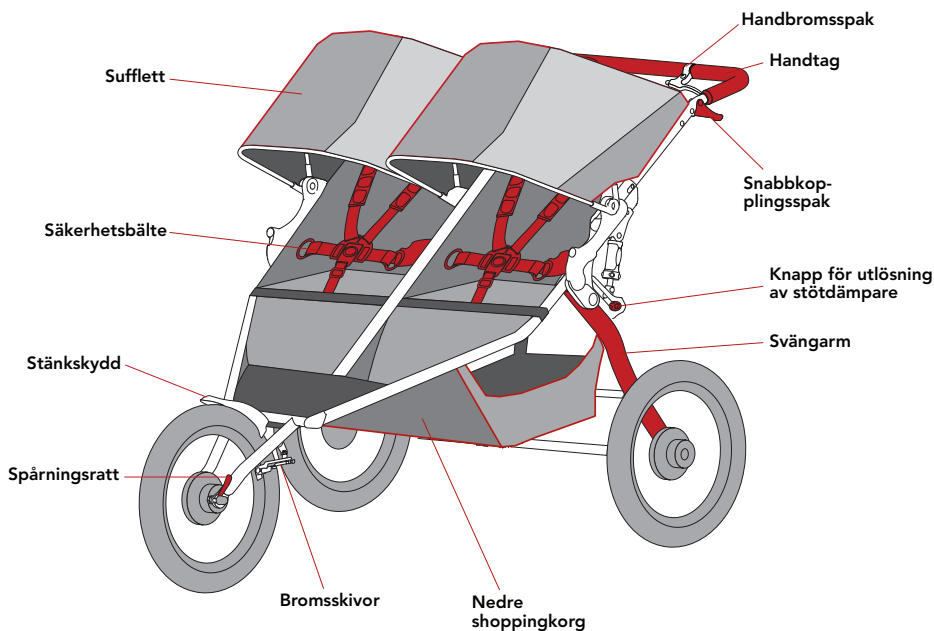

GRATTIS

Grattis till ditt köp av BOB Sport Utility Stroller Duallie® eller IRONMAN Duallie®.

För uppdateringar av den här handboken, garanti och andra produktmeddelanden, besök sidan www.bobgear.eu med jämna mellanrum eller när du behöver det innan du gör ändringar eller tillägg till vagnens utrustning.

ÅLDERSREKOMMENDATIONER

Barnet måste vara minst 6 månader gammalt för att åka i BOB Duallie®-vagnen. Vid körning i joggning/terräng ska barnet vara minst 9 månader gammalt. Sittvagnen är utformad för barn upp till 3 år med en vikt på max 17 kg.

Barn utvecklas olika snabbt. Före första användningen ska du kontakta din barnläkare för att kontrollera vagnens lämplighet för ditt barn.

Se tabellen nedan för riktlinjer kring ålder/användning:

REKOMMENDERAD ANVÄNDNING	ÅLDER
Endast gång	6 månader - 3 år eller 17 kg per barn
Joggning/terräng	9 månader - 3 år eller 17 kg per barn

Se till att följa avsnittet ANVÄNDNING AV BARNVAGNEN för joggning/terräng när du använder vagnen vid joggning/i terräng.

VAGNMONTERING

PACKA UPP VAGNEN

Ta ur vagnen och hjulen ur kartongen. Framhjulen förvaras i den hopfällda vagnen.

! VARNING

Ta bort allt förpackningsmaterial och kasta det för att undvika risk för kvävning.

INSTALLATION AV STÄNKSKYDD

Innan du monterar framhjulet måste du montera stänkskyddet.

1. Ta bort monteringskruvar

Två monteringskruvar för stänkskyddet återfinns redan monterade i vagnens ram. Avlägsna de två monteringskruvarna för stänkskydden.

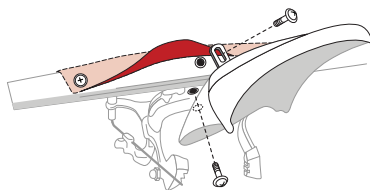

OBS: Det kan vara en bra idé att ta bort en fabrikksskruv (höger eller vänster) för att erbjuda bättre åtkomst till monteringshålet på kryssröret.

2. Rikta in stänkskyddet mot hålet för kryssröret

Rikta in hålet i metallfliken på stänkskyddet med det gängade hålet i mitten av främre kryssröret och monteringskruv.

3. Rikta in stänkskyddet och bromsen

Monteringshålet riktas in mot hålet i plaststänkskyddet och hålet i bromsens monteringsplåt och skruva i skruven.

4. Dra åt skruvarna

Centrera stänkskyddet på vagnen och dra åt skruvarna. Installera om och dra åt några ytterligare fabrikksskruvar som har tagits bort.

HJUL

Innan du försöker montera hjulen ska du läsa och se till att du förstår varningarna och instruktionerna helt.

! VARNING

Om du använder vagnen med felaktigt inställda hjul kan snabbkopplingen göra att hjulet vibrerar, wobblar eller lossnar från vagnen.

Därför är det avgörande att du:

- Ber din återförsäljare visa hur du monterar och tar bort hjulen på ett säkert sätt.
- Förstår och använder rätt metod för säker montering av ett hjul i vagnen med snabbkoppling.
- Kontrollerar för att säkerställa att hjulen är säkert monterade före varje användning av vagnen.

Hjulets snabbkoppling är en kamenhet som ger den klämkraft som krävs för att hålla vagnens hjul säkert på plats. För att säkert montera ett hjul i vagnen är det helt avgörande att du förstår hur snabbkopplingen fungerar, hur du använder den och justerar den på rätt sätt och hur mycket kraft som krävs för att säkra hjulet.

! VARNING

Snabbkopplingen är en kamenhet som måste användas på rätt sätt för att ge nödvändig klämkraft och säkert hålla hjulet på plats. Det är inte ett vingmuttersystem och om du vrider spaken när du håller på och spänner mutter får du inte den nödvändiga kraften som behövs för att säkert klämma fast hjulet vid utvridningar.

JUSTERA SNABBKOPPLINGEN

Bakhjulen är rätt fastklämda på plats

genom den kraft som genereras när snabbkopplingsspaken stängs och kamdragningen görs för axeln mot utvridningen, vilket säkrar den på plats.

Framhjulet kläms fast ordentligt genom den kraft som genereras när snabbkopplingsspaken stängs och kamåtgärden drar spakhuset mot utvridningen, och ställmuttern mot den andra utvridningen, vilket klämmer fast navet mellan utvridningarna.

Spännmuttern reglerar klämkräften. Vrid spännmuttern medurs samtidigt som du håller i snabbkopplingsspaken och hindrar den från att rotera, så ökar klämkräften. Alternativt vrider du spännmuttern moturs samtidigt som du håller i snabbkopplingsspaken och hindrar den från att rotera, så minskar klämkräften. Spänningsmuttern behöver bara smärre justeringar för att erbjuda rätt klämkraft, mindre än ett halvt varv kan innebära en skillnad mellan säker och osäker klämkraft.

BAKRE HJULMONTERING

1. Lås upp parkeringsbromsen

För installation av bakre hjulen ska du lägga parkeringsbromsen i olåst läge.

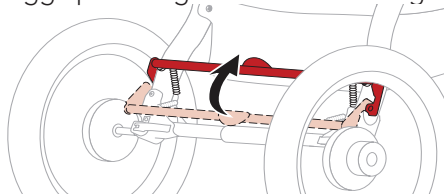

2. Roter snabbkopplingsspaken

Roter snabbkopplingsspaken så att den vrids bort mot kopplingen.

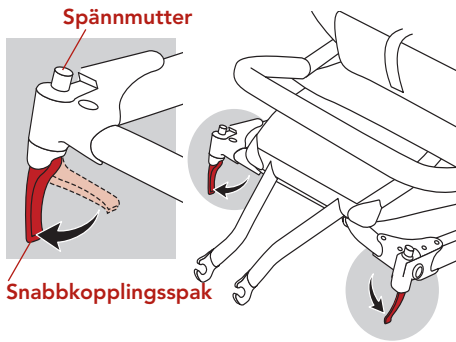

3. För in bakre hjulaxel

För in bakre hjulaxeln i hålet i bakre kopplingen. Om axeln inte glider in enkelt ska du lossa snabbkopplingens spännmutter för hand. För in axeln hela vägen i kopplingen tills axeln eller låsringen på axeln kommer i kontakt med kopplingen.

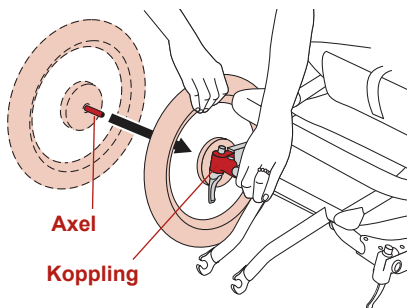

4. Justera snabbkopplingens kamspak

För att justera snabbkopplingen håller du snabbkopplingens kamspak i HELT ÖPPET läge med höger hand och drar åt spännmutter med vänster hand tills den sitter tätt mot kopplingen.

För att DRA ÅT spännmutter, drar du medurs.

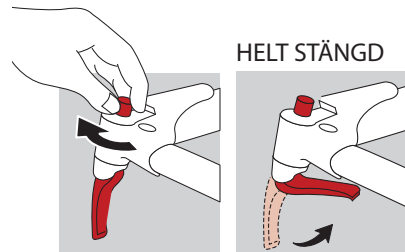

För korrekt stängning av snabbkopplingen och säkring av bakhjulet i kopplingen, ska du se till att axeln är helt införd i kopplingen, samtidigt som du håller hjulet i den här positionen och vrider snabbkopplingen mot vagnen och i HELT STÄNGD position.

När den är helt stängd pekar kurvan på snabbkopplingen rakt mot kopplingen och vinklas lätt mot mitten av vagnen. För att generera tillräckligt med klämkraft är det nödvändigt att greppa med fingrarna runt kopplingen samtidigt som du stänger snabbkopplingsspaken. Rätt kraft krävs för att stänga snabbkopplingsspaken och det ska synas ett tydligt märke i handflatan.

⚠ VARNING

Det krävs avsevärd kraft för att säkra hjulklämman. Om du inte kan stänga snabbkopplingen helt utan att greppa med fingrarna runt kopplingen och snabbkopplingsspaken inte ger ett synligt avtryck i handen blir spänningen inte tillräcklig. Roter spaken till HELT ÖPPEN position och vrid spännmuttern ett kvarts varv medurs och upprepa stängningsprocessen.

Om snabbkopplingsspaken inte kan roteras till HELT STÄNGD position roterar du spaken till HELT ÖPPEN position och vrider spännmuttern ett kvarts varv moturs. Upprepa stängningsprocessen.

För att LOSSA spännmuttern vrider du den moturs.

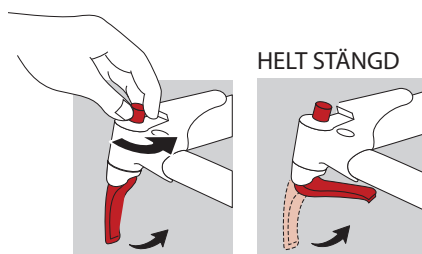

DEMONTERA BAKHJUL

1. Lås upp parkeringsbromsen

Före demontering av bakre hjulen ska du lägga parkeringsbromsen i olåst läge.

2. Öppna snabbkopplingsspaken

Flytta hjulens snabbkopplingsspak från HELT LÅST läge till HELT ÖPPET läge.

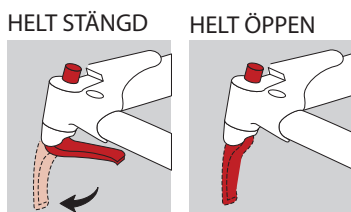

3. Ta bort hjul

Höj hjulet några centimeter över marken och dra ut hjulet ur kopplingen.

FRAMHJUL

EXTRA KOPPLINGSENHETER

Din vagn gaffel har en extra hjulkoppling som har utformats för att bidra till att hjulet kopplas loss från gaffeln om snabbkopplingen feljusteras och spänns. Hjulet kan fortfarande vara löst och wobblig även med den här extra kopplingsenheten om snabbkopplingen inte har dragits åt tillräckligt och justeras. De extra kopplingsenheterna på vagnen är integrerade och ligger i de yttre delarna av gaffelkopplingarna.

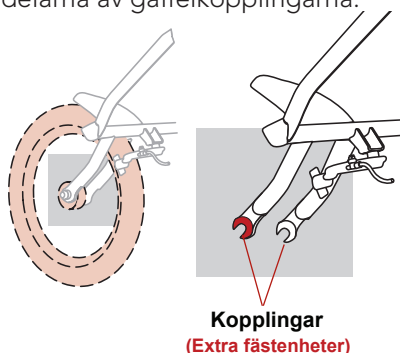

⚠ VARNING

Det är väldigt viktigt att du inte tar bort eller kopplar ur de här extra kopplingsenheterna. De extra kopplingsenheterna fungerar som reserv vid kritisk justering. De extra kopplingsenheterna kan minska risken för att hjulet kopplas från gaffeln om snabbkopplingen inte justeras och spänns som den ska. Om du tar bort eller inaktiverar de extra kopplingsenheterna kan garantin bli ogiltig.

De extra kopplingsenheterna är inte en ersättning för korrekt snabbkopplingsinställning och -spänning. Om du använder

vagnen med felaktigt inställda och åtdragna hjul kan snabbkopplingen göra att hjulet vibrerar, wobblar eller lossnar från vagnen.

Gör en rutinkontroll med jämna mellanrum för att se att hjulen löper fritt och sitter fast ordentligt. Om hjulet inte är fullt inkopplat och rör sig lätt utåt måste det fixeras direkt.

FRAMHJULSINSTALLATION

1. Montera snabbkopplingsspaken för framhjulet

Ta bort spännmuttern från snabbkopplingsstängens och ta av den första fjädern. Skjut in snabbkopplingen genom framhjulsaxeln, placera fjädern på snabbkopplingsstaket, på den smala sidan mot axeln och återmontera den gängade spännmuttern.

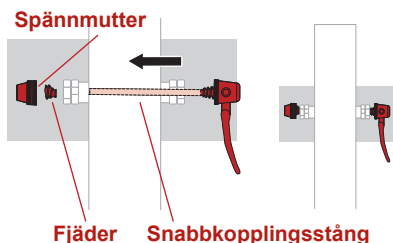

OBS: Före montering av framhjulet måste du öppna snabbkopplingen för bromsen för att erbjuda spel mellan hjulet/däcket för bromsskivorna.

2. Öppna snabbkopplingen för bromsen

Öppna bromsens snabbkoppling genom att rotera snabbkopplingsspaken i medurs riktning.

Snabbkoppling för bromsen

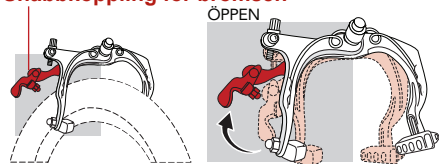

3. Vrid snabbkopplingsspaken för framhjulet

Rotera snabbkopplingsspaken så att den vrids bort mot hjulet. Detta ställer det i HELT ÖPPEN position.

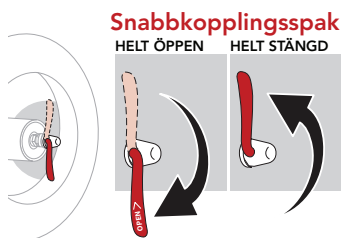

4. För in framhjulet

När du står framför främre delen på vagnen för du in hjulet mellan de båda gaffelkopplingarna så att axeln får kontakt med övre delen av skårnorna i kopplingen.

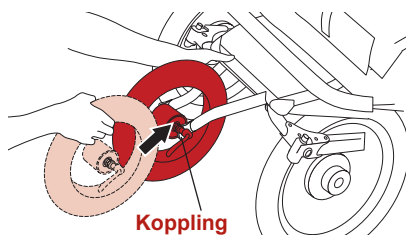

5. Justera snabbkopplingsspaken

För att justera snabbkopplingen håller du i snabbkopplingsspaken i HELT ÖPPEN position med höger hand så som visas på bilden. Dra åt spännmuttern med vänster hand tills fingret är tätt mot gaffelkopplingen.

Spännmutter

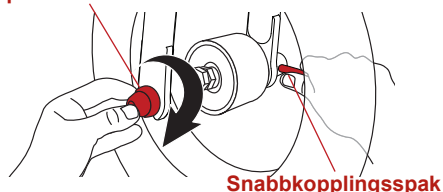

6. Stäng snabbkopplingsspaken

För att helt stänga snabbkopplingsspaken och säkra framhjulet i kopplingen ska du kontrollera att axeln är i kontakt

med övre delen av kopplingarna på båda sidor och att hjulet är helt centrerat.

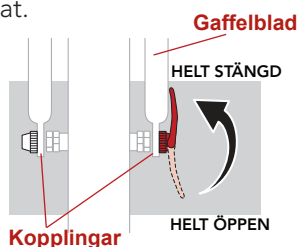

Håll hjulet i den här positionen och rotera snabbkopplingsspaken uppåt och in i HELT STÄNGD position. När den är helt stängd ska kurvan på snabbkopplingen peka mot hjulet och vara parallell mot gaffelbladet. För att generera tillräckligt med klämkraft är det nödvändigt att greppa med fingrarna runt gaffelbladet samtidigt som du stänger snabbkopplingsspaken. Rätt kraft krävs för att stänga snabbkopplingsspaken och det ska synas ett tydligt märke i handflatan.

⚠ VARNING

Det krävs avsevärd kraft för att säkra hjulklämman. Om du inte kan stänga snabbkopplingen helt utan att greppa med fingrarna runt gaffelbladet och snabbkopplingsspaken inte ger ett synligt avtryck i handen blir spänningen inte tillräcklig. Roterar spaken till HELT ÖPPEN position och vrid spännmuttern ett kvarts varv medurs och upprepa stängningsprocessen.

Om snabbkopplingsspaken inte kan roteras till HELT STÄNGD position roterar du spaken till HELT ÖPPEN position och vrid spännmuttern ett kvarts varv moturs. Upprepa stängningsprocessen.

7. Stäng snabbkopplingen för bromsen

Efter att du har monterat framhjulet behöver snabbkopplingen placeras i stängd position. Stäng snabbkopplingsspaken genom att dra åt bromsskivorna mot hjulet med ena handen och sedan rotera bromsens snabbkopplingsspak i moturs riktning med andra handen tills den pekar nedåt.

Snabbkoppling för bromsen

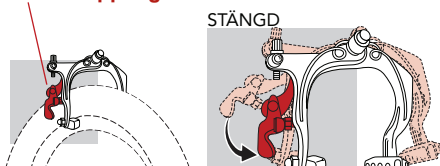

TA BORT FRAMHJUL

1. Öppna snabbkopplingen för bromsen

Se avsnittet för montering av framhjul.

2. Öppna snabbkopplingsspaken

Flytta hjulens snabbkopplingsspak från HELT LÅST läge till HELT ÖPPET läge. Din framgaffel har integrerade extra kopplingsenheter som kräver att du lossar spännmuttern tillräckligt för att tillåta demontering av hjulet.

3. Ta bort framhjul

Höj framhjulet några centimeter från marken och tryck lätt på övre delen av hjulet med handflatan för att knacka ut hjulet ur framgaffeln.

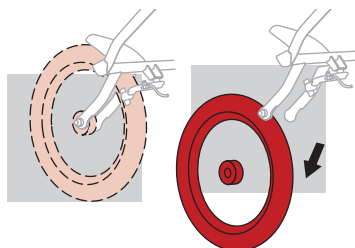

HANDBROMS

Handbromsen kan användas för att bidra till att sänka hastigheten för eller stoppa vagnen. Handbromsen är inte en parkeringsbroms.

OBS: För att handbromsen ska fungera på rätt sätt är det viktigt att den ställs in korrekt. Kläm åt bromsspaken och kontrollera att bromsskivorna är i kontakt med fälgen. Kontrollera att snabbkopplingen är i stängd position. Se avsnittet för montering av framhjul.

Handbromssystemet är utrustat med två kolvjusterare. Om du inte vet hur du ska använda kolvjusterarna ska du kontakta BOB kundtjänst eller besöka din lokala återförsäljare för hjälp.

1. Rikta in bromsskivorna

Om bromsarna är felriktade, använder du en 10 mm skiftnyckel för att lossa bromsmutterarna, för in skivorna i rätt position och drar åt ordentligt.

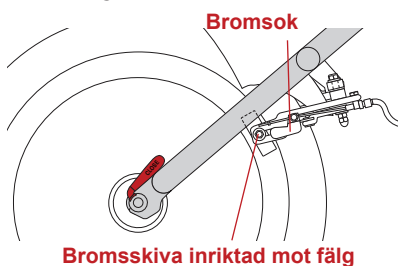

2. Justera kabelspänningen

Kabelspänningen är förjusterad på fabriken, men bromskabeln behöver med jämna mellanrum dras åt (när kabeln sträcks lätt och det svarta kabelhuset komprimeras över tid).

För att justera kabelspänningen finns det två kolvjusterare i bromssystemet; en på handbromsspaken och en på okbromsen. För att justera bromskabelns spänning kan en eller båda kolvjusterarna behöva justeras.

HANDBROMS

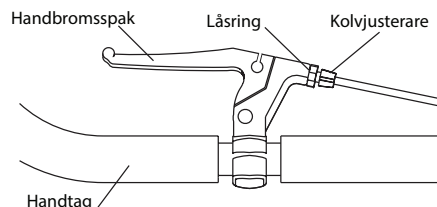

BROMSSYSTEM

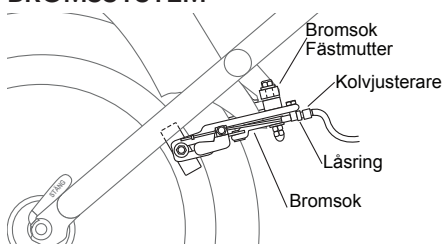

För att spänna kabeln lossar du låsringen och vrider kolvjusteraren i moturs riktning. Fäst kolvjusteraren i ny position genom att dra åt låsringen mot oket eller bromsspaksenheten.

För att lossa kabeln vrider du kolvjusteraren i moturs riktning och drar åt genom att spänna låsringen. Det ska finnas ett spel på minst 1 mm mellan fälg och bromsskiva.

3. Återplacera bromsoket

Om spelet inte är lika stort på varje bromsskiva kan bromsoket enkelt omplaceras på ramen genom att lossa okets fästmutter med en 10 mm skiftnyckel, justera okets position och spänna om samma mutter.

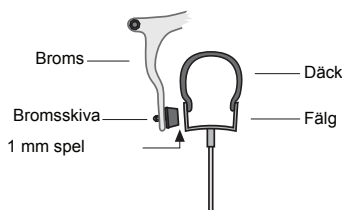

⚠ VARNING

Om du inte förstår dessa instruktioner, eller om du känner att bromsen är felaktigt justerad, ska du lämna in vagnen till återförsäljaren för korrekt inställning. Om dina bromsskivor är slitna, kan du kontakta återförsäljaren för byte.

VIK UPP VAGN

⚠ VARNING

Var försiktig när du fäller ihop eller fäller upp vagnen för att förhindra att du skadar fingrarna eller andra kroppsdelar.

⚠ VARNING

För att undvika skador får du aldrig fälla eller fälla upp vagnen med andra personer inom nära räckvidd för vagnen.

⚠ VARNING

Se till att alla låsenheter är inkopplade före användning.

1. Lyft kopplingshandtaget för den röda ramen

Låt däckan ligga mot marken när vagnens svängarmar börjar svängas upp.

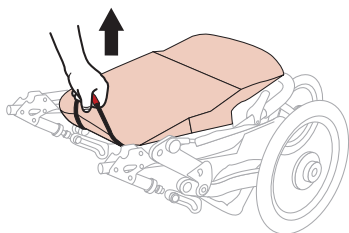

OBS! Vagnens svängarm kommer inte att svängas upp och snäppas fast i öppen och lås position.

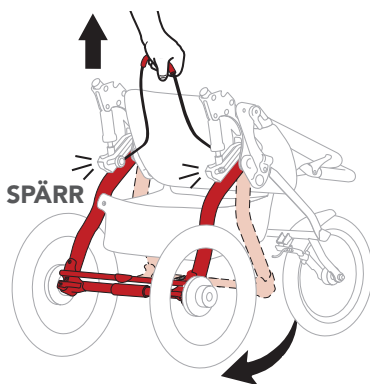

2. Roter handtag

Lyft handtaget uppåt och släpp tillbaka tills den "snäpper" på plats i låst och upprätt position.

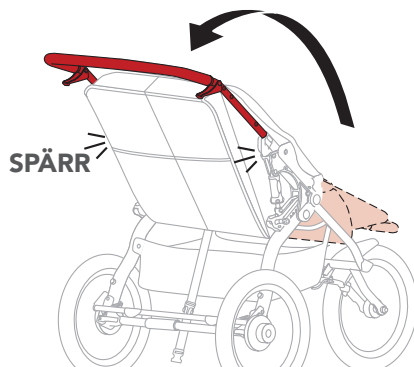

3. Fästa sätets kopplingsrem

Placera sätets kopplingsrem runt kryssröret och säkra det med spännet.

⚠ VARNING

Lägg inte sätets kopplingsrem runt eller över bromsspaken.

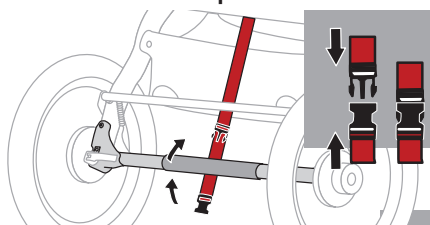

⚠ VARNING

Sätets kopplingsrem måste vara korrekt fastsatt innan vagnen lastas.

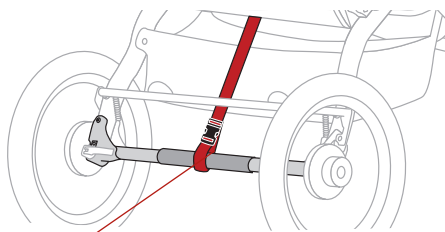

Sätets kopplingsrem korrekt fastsatt

VIK IHOP VAGN

1. Lås parkeringsbroms

Ställ in parkeringsbromsen i låst position.

2. Ta bort barn från sätet

3. Töm vagnen

Ta bort innehåll från nedre shoppingkorgen och fickorna.

4. Roter handtaget

Tryck på båda handtagskopplingsspakarna samtidigt. Roter handtaget framåt mot sätet.

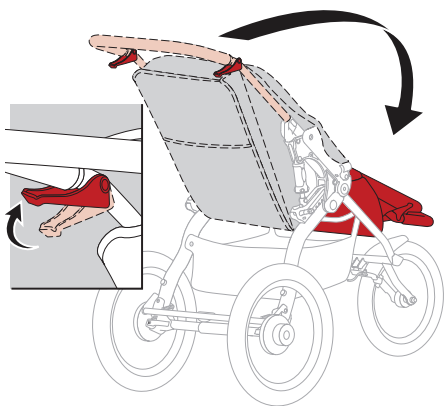

5. Lyft kopplingshandtaget för den röda ramen

Gör ett kort ryck och släpp upp den röda ramens kopplingshandtag. Låt däckena vara i kontakt med marken,

när vagnen fälls ihop mot framhjulet.

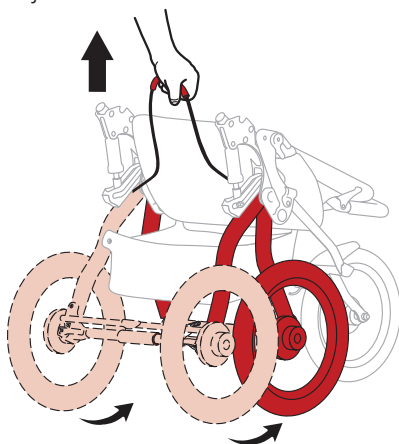

6. Lägg vagnen plant

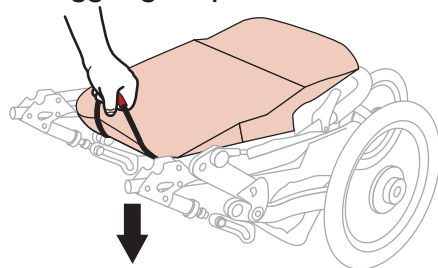

7. Säkert hopfäld vagn

Använd fästet för handledsremmen för att säkra vagnen i hopfäld position.

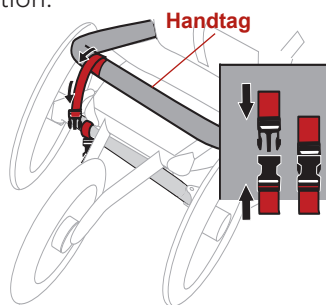

8. Gör den mindre

Ta av fram- och bakhjulen för att göra den ännu mindre. Se avsnitten för att Ta bort bakhjul och Ta bort framhjul.

ANVÄNDNING AV

BARNVAGNEN för jogging/ terräng

Se till att följa anvisningarna nedan när du använder din BOB-sulky för löpning/jogging eller i terräng:

⚠ VARNING

Använd aldrig några tillbehör du använder vagnen för jogging eller i terräng.

⚠ VARNING

Att använda vagnen vid jogging/i terräng för barn under 9 månader som inte kan sitta upprätt själv, kan utgöra en allvarlig hälsorisk och kan påverka deras fysiska utveckling.

⚠ VARNING

Kör alltid i terräng med vagnssätet i helt upprätt position. Vid körning i terräng med sätet lutat kan det uppstå instabilitet och personskada.

VAGNINSTÄLLNINGAR

KONTROLLERA DÄCKTRYCKET

Plasthjulen är gjorda för ett maximalt däcktryck på 2 bar. Det maximala trycket visas på hjulet intill ventilröret.

⚠ VARNING

Om däcken fylls över 2 bar kan det skada hjulet och/eller däckets och leda till minskad kontroll och personskada.

Aluminiumhjul kan ha däcken pumpade till det tryck som anges på däckets. Vi rekommenderar dock 2 bar för bekväm körning.

⚠ VARNING

Om däcken fylls över maximalt tryck som anges på däckets kan det skada fälgen och/eller däckets och leda till minskad kontroll och personskada.

JUSTERA SPÅRVIDD

Följ stegen nedan om vagnen drar åt vänster eller höger när framhjulet är i joggning/terrängläge och vagnen är på plant underlag och justera spårvidden.

! VARNING

Gör inga rulltester med barn eller någon annan åkande i vagnen.

1. Töm vagnen

Ta bort innehåll från nedre shoppingkorgen och fickorna.

2. Kontrollera däcktrycket

3. Placera vagnen på jämn mark

Leta upp en bit plan mark som är omkring 5 meter lång.

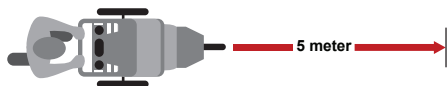

4. Rikta in bakre hjulaxlarna

Rikta in vagnen så bakre hjulaxlarna är vågräta mot en rak linje.

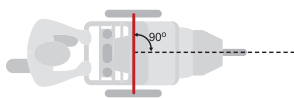

5. Testjustering

Kör vagnen rakt framåt och släpp den för att se om drar åt höger eller vänster. Upprepa testet flera gånger.

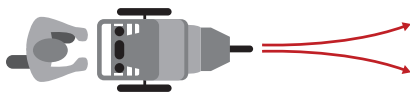

OBS: Om vagnen permanent drar åt vänster eller höger, kan spårinställningen ofta korrigeras genom att bara vrida framhjulsaxeln och/eller montera om framhjulet genom att ta av det, vrida det och montera det igen.

6. Roterä framre hjulaxeln

Öppna snabbkopplingen för framhjulet och rotera axeln 90 grader i utvidret läge. Spänn snabbkopplingen på nytt. Se avsnitten Demontera framhjul och Montera framhjul.

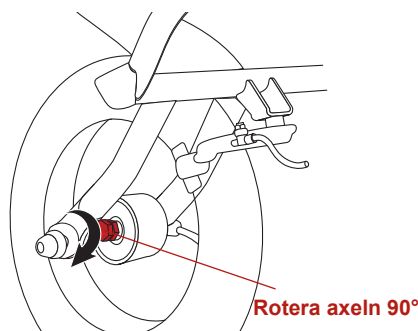

7. Utför rulltest

Om vagnen fortfarande drar åt vänster eller höger när du trycker rakt fram ska du fortsätta till nästa steg.

8. Rikta om framhjulet

Öppna framhjulet och snabbkopplingarna för framre bromsen. Demontera framhjulet och vänd det så att snabbkopplingsspaken är på motsatt sida. Montera framhjulet på nytt, säkra hjulet och snabbkopplingsspakarna för bromsen. Se avsnitten Demontera framhjul och Montera framhjul.

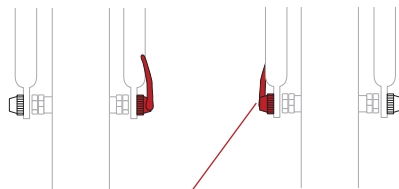

Hjul omriktat med snabbkopplingsspaken på motsatt sida

9. Utför rulltest

Om vagnen fortfarande drar åt vänster eller höger när du trycker rakt fram ska du fortsätta till avsnittet Fininställning av spårvidd.

FININSTÄLLNING AV SPÅRVIDD

För fininställning av spårvidd för vagnen måste spårviddsrattarna användas.

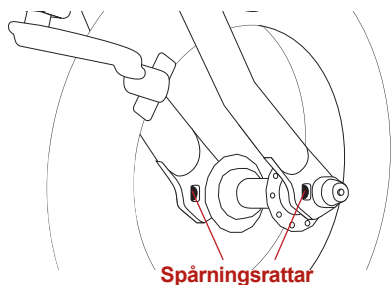

Om vagnen drar åt HÖGER

1. Öppna snabbkopplingspak

Öppna snabbkopplingsspaken på framhjulet. Du behöver inte ta bort framhjulet. Se avsnittet Ta bort framhjul.

2. Justera HÖGER spårviddsratt

Snurra HÖGER spårviddsratt medurs ett helt varv och tryck på höger sida av hjulet framåt och dra sedan åt snabbkopplingen. Se avsnittet för montering av framhjul.

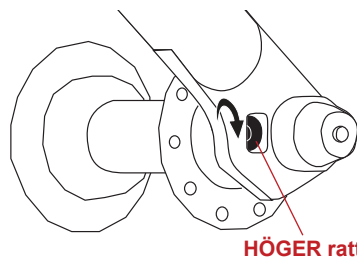

3. Utför rulltest

Upprepa rulltest. Om vagnen fortfarande drar åt höger upprepar du steg 1 och 2.

Om vagnen drar åt VÄNSTER

1. Öppna snabbkopplingspak

Öppna snabbkopplingsspaken på framhjulet. Du behöver inte ta bort framhjulet. Se avsnittet Ta bort framhjul.

2. Justera VÄNSTER ratt

Vrid vänster ratt medurs ett varv och tryck ut vänster sida på hjulet framåt. Spänn snabbkopplingen på nytt. Se avsnittet för montering av framhjul.

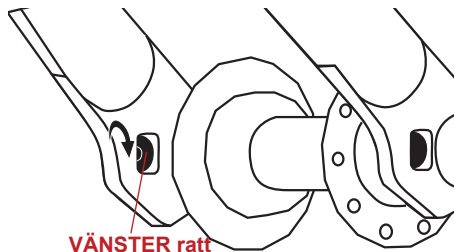

3. Upprepa rulltest

Om vagnen fortfarande drar åt vänster upprepar du steg 1 och 2.

VÄLJ STÖTDÄMPARINSTÄLLNING

1. Ta bort barnen från sätet

2. Ställ in stötdämparinställningen på position 2

Släpp upp snabbkopplingsratten och dra samtidigt vagnen bakåt, tills den kommer i position 2. Ratten ska "snäppa" på plats när den är i rätt position.

UPPREPA på motsatt sida.

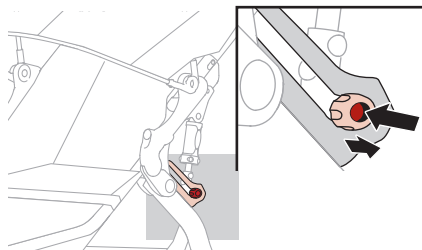

Position 1: MJUKARE

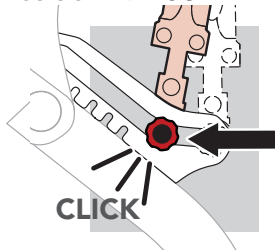

Position 2: HÅRDARE

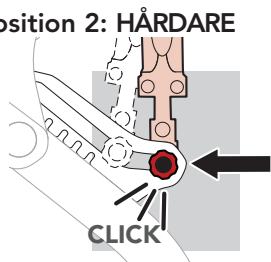

OBS! Varje gång vagnen fälls ihop övergår stötdämparna som standard till MJUKARE position.

STÄLLA IN PARKERINGSBROMS

Parkeringsbromsen hindrar vagnen från att röra sig vid lastning och urlastning. Parkeringsbromsen är inte utformad som en stoppbroms.

⚠ VARNING

Parkeringsbromsen är inte utformad som en stoppbroms. Bromsen ska inte användas för att sakta ned farten för vagnen, för om detta görs kan det leda till att vagnen stannar plötsligt, vilket i sin tur leder till minskad kontroll.

⚠ VARNING

Parkera inte i sluttningar. Parkeringsbromsen är avsedd för parkering av vagnen på platta ytor. Parkering i sluttningar kan leda till att den välter eller åker iväg.

För att lägga i parkeringsbromsen trycker du bromsspaken nedåt med foten på den röda fotpedalen – och se till att låssprinten aktiveras fullt i låsskivan.

LÅST POSITION

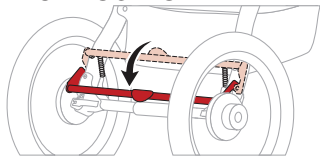

För att säkerställa att bromsen är

rätt ilagd, försök rulla vagnen framåt och bakåt efter att du har ställt in bromsen. Om vagnen inte rullar ställs bromsen in korrekt.

För att släppa upp parkeringsbromsen lyfter du den röda fotpedalen med foten tills bromsen återgår i helt olåst position.

OLÅST POSITION

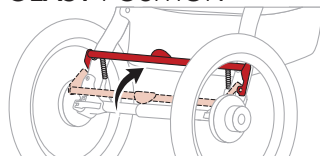

SÄTTA FAST BARNET SÄKERT I SÄTET

⚠ VARNING

Detta fordon är avsett för två barn från 6 månader och upp till 17 kg per barn. Överskrid inte maxvikt eftersom vagnen då blir instabil.

⚠ VARNING

Undvik allvarlig personskada till följd av att barnet faller eller glider ur. Använd alltid säkerhetsbältet.

⚠ VARNING

Använd alltid remmen i kombination med midjebältet.

⚠ VARNING

Lämna aldrig barnet obevakat i vagnen, vare sig med eller utan parkeringsbroms ilagd.

1. Lägga i parkeringsbromsen

Rotera parkeringsbromsen nedåt till låst position.

OBS!Bakhjulen får inte rotera när parkeringsbromsen är ilagd.

2. Sätt fast barnet säkert i sätet

Dra en axelrem över varje axel.
Placera bygelremmen mellan benen.

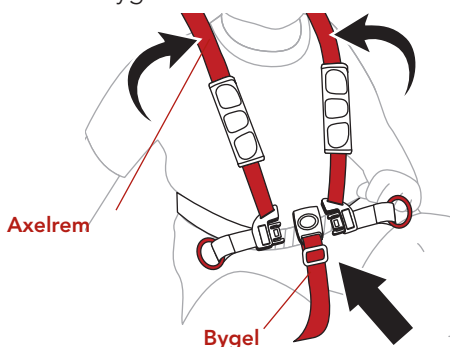

3. Spänn fast axelremmarna

För in båda axelremsfästena i bygeln.

OBS! Bygeln ska justeras så att den sitter ordentligt.

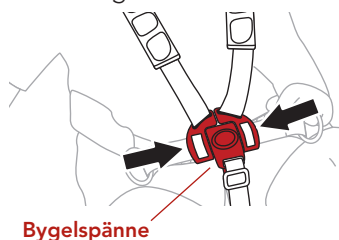

4. Justera höjden för axelremmen

Justera höjden för axelremmen för att sitta precis ovanför barnets axel.

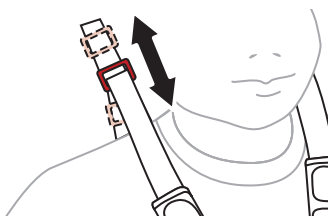

5. Justera axelremmarna

Öppna Velcro-dynorna Skjut upp fästet eller skjut ned det för att justera remmarna. Säkerhetsbältet ska sitta bekvämt.

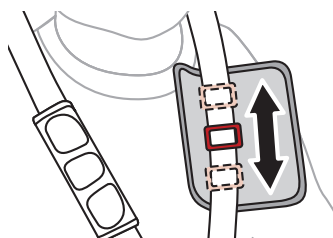

6. Dra åt lårremmarna

Justera lårremmarna så att de sitter bekvämt.

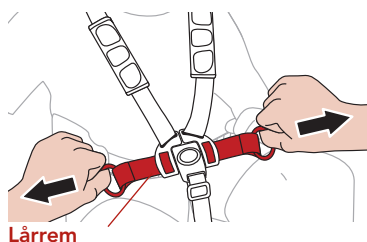

FÄSTA HANDLEDSREMEN

Handledssremmen är utformad för att bidra till att skydda vagnen från att rulla iväg och att du ska tappa greppet om vagnen. Vid användning av vagnen ska du se till att remmen ligger över handleden.

⚠ VARNING

Om du inte använder handledsremmen kan det orsaka skada.

Säkra handledsremmen

Fäst remmens ögla säker över handleden.

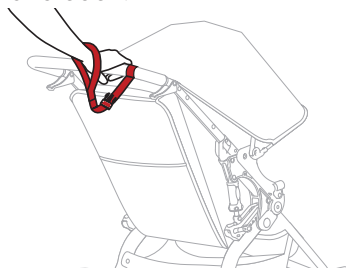

LUTA SÄTET BAKÅT

⚠ VARNING

Lägg i parkeringsbromsen innan du gör några sätesinställningar. Håll ordentligt i ryggstödet när du justerar vagnens sits.

1. Luta sätet bakåt

Dra upp säkerhetsbältesspannet för att lossa remmarna.

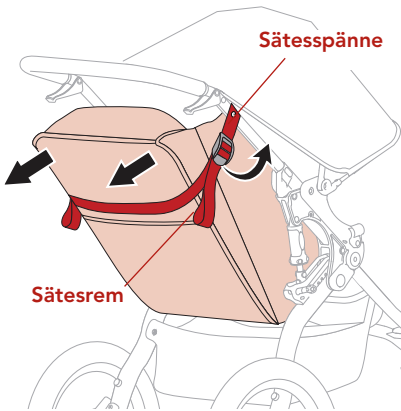

2. Återgå till upprätt position

För att höja sätet lyfter du sätet bakåt med en hand och drar remmen nedåt med den andra.

UPPREPA på motsatt sida.

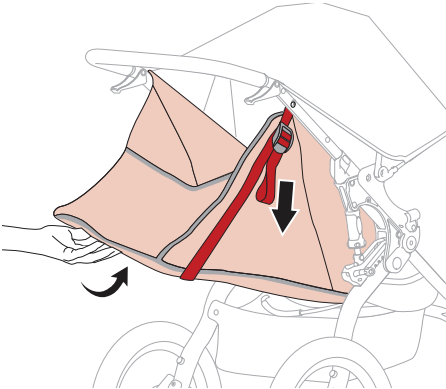

⚠ VARNING

När sätet/sätena är helt lutat är det större risk att vagnen välter bakåt och det kan resultera i olycka eller personskada, eftersom sätet/sätena och de åkande kan komma i kontakt med jorden före handtaget.

⚠ VARNING

Kör alltid i joggning/terräng med vagnssätet i helt upprätt position. Vid körning i joggning/terräng med sätet/sätena lutat kan det uppstå instabilitet och personskada.

SPÄNNREM

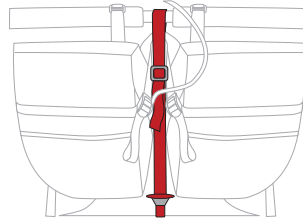

En spännrem i mitten stödjer sufflettens centrala infästning. Den levereras förinställd från fabriken; den kan dock spännas om så behövs. Spänn denna rem för att förhindra att sätena lutar mot varandra.

SÄTTA FAST SUFFLETTEN

1. Fäll ut suffletten

Rotera suffletten bort från handtaget för ytterligare skugga.

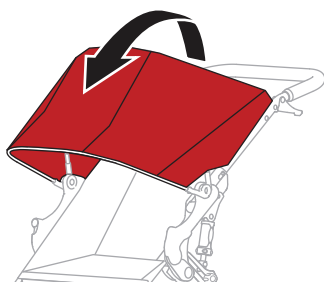

2. Fäll in suffletten

Tryck ut suffletten mot handtaget.

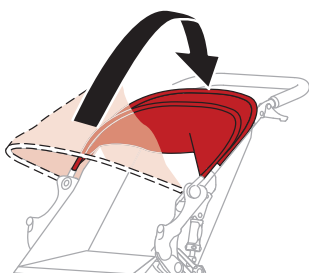

TILLBEHÖRSADAPTER

BOB-vagnen är utrustad med en tillbehörsadapter som ger snabb inkoppling av BOB-vagnstillbehör.

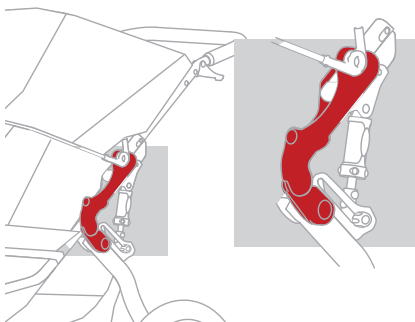

De är enkelt att montera BOB-tillbehören med en knapptryckning, lås- och frånkopplingsdesign. Se avsnittet för Vagnstillbehör i den här handboken för mer information om alla tillgängliga tillbehör.

REGNSKYDD

Regnskyddet finns att köpa som tillbehör och ingår inte i förpackningen.

⚠ VARNING

När du använder regnskyddet måste bakre luckan placeras korrekt för att säkerställa luftflöde till barnen.

1. Justera sätespositionen

Dra sätesremmarna för att höja sätena i upprätt position.

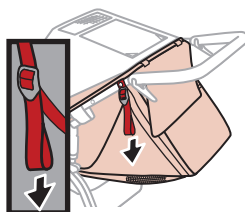

2. Lucka för förvaringsfönster

Lucka till förvaringsfönster i fickan för exponering av sufflettremmar.

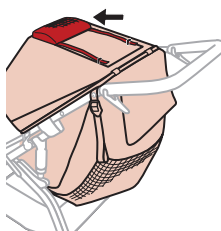

3. Dra i sufflettremmar

Dra i sufflettremmarna och säkra för Velcro-ränder på baksidan av suffletten.

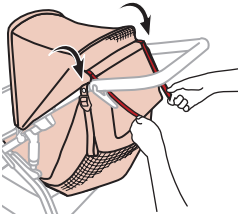

4. Förvara suffletten

Placera bakre sufflettfästet mot handtaget och fäll ihop suffletten up och över soltaket, med Velcro-remsor. Inspektera öppningen på baksidan av vagnen för att se till att det finns plats mellan övre delen av ryggstödet och suffletten.

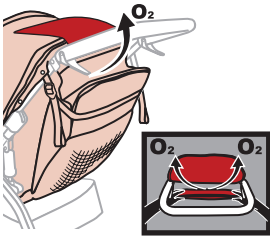

Efter installationen av vädet ska du bekräfta händelser på om Regnskyddet är inriktat med plats över sätesryggstödet och alla andra ventiler som är hindersfria.

UNDERHÅLL OCH SKÖTSEL

! VARNING

Kontrollera däcktrycket före varje användning.

RENGÖRING

Materialet har fläckresistensbehandlats, vilket gör rengöringarna enkla. Använd en svamp med mild tvållösning och kallt vatten (maxtemperaturen är 38 grader Celsius). Skölj noggrant med rent vatten för att få bort tvålen och låt den sedan torka. Använd inte rengöringsmedel.

REGELBUNDNA KONTROLLER

Vi rekommenderar att du inspekterar vagnen före varje användning. Kontrollera däcktrycket. Kontrollera att alla skruvar, kopplingspunkter och fästen sitter ordentligt. Kontrollera alla hjulen för att se till att de är rätt fastsatta. Kontrollera om det finns slitage i materialet. Vi rekommenderar att du tar med dig vagnen till en BOB-återförsäljare för regelbunden inspektion och service.

FÖRVARING

Det är bäst att förvara vagnen inomhus när den inte används. Detta förlänger dess snygga utseende. Förlängd exponering av solens ultravioletta strålar kan göra att tyg, däck och plastdelar tappar färg.

TRANSPORT

Vagnen är utrustad med fyra små sätesfickor för barnen, två större fickor i ryggen och en shoppingkorg under vagnen.

! VARNING

Om du lägger till vikt till sätesryggstödet ändras tyngdpunkten för vagnen och ökar risken för att den ska välta bakåt och orsaka personskada. Av den här orsaken får aldrig sätesryggstödet bakaftickor överskrida 1 kg och maxvikten för nedre shoppingkorgen är 4 kg.

Trots att sätesryggstöden är försett med dynor är det viktigt att komma ihåg att detta är det som dina barn lutar sig mot.

! VARNING

Placera inga vassa föremål i fickan i ryggstödet. Om barnet lutar sig bakåt mot vassa föremål i ryggstödsfickan kan det orsaka skada på den åkande.

VAGNSTILLBEHÖR

BOB erbjuder ett komplett utbud av tillbehör för din Revolution-vagn. Besök vår webbplats för information.

WARM & FUZZY OCH VARMA TÅR

Gör miljön varm och bekväm för dina barn i vagnen. Warm & Fuzzy och varma tår är ett inre foder i fleece som sticks in i BOB-vagnens säte.

REGNSKYDD

Regnskyddet har en vattentät design som skyddar barnet från regn och vind, samtidigt som det går att seut. Se sidan 19 för användning.

SOLSKYDD

Solskyddet har utformats speciellt med rutnätsskärm som minskar solens skadliga UVA-/UVB-strålar och bidrar till att ge skydd mot vinden och flygande insekter.

BRICKA

Brickan förs enkelt in i alla BOB-vagnar med BOB tillbehörsadapter, och här kan du lägga upp snacks och frukt vid ditt barns fingertoppar. Fälls ihop med vagnen.

BEGRÄNSAD GARANTI

För den här vagnen erbjuder vi en garanti för tillverkning och material på 2 år. Garantiperioden börjar i och med inköpsdatum. Behåll inköpskvittot som bevis.

Vid klagomål lämnar du tillbaka vagnen med kvittot. Garantin är begränsad till vagnar som har hanterats på rätt sätt och lämnas tillbaka i rent och bra skick.

Garantin täcker inte följande:

- naturligt slitage och skada på grund av för stor påverkan.
- skada orsakad av felaktig eller olämplig användning.

GARANTI ELLER INTE?

Textilier: Alla våra textilier uppfyller de högsta kraven när det gäller färgbäständighet vid UV-strålning. Däremot kommer alla material att tappa färg om de utsätts för UV-strålning. Detta är inte ett fel i materialet utan normalt slitage och ingen garanti gäller för det.

Bältesspänne: Om det uppstår problem med bältesspännet beror det ofta på att där finns smuts som kan sköljas bort.

Kontakta återförsäljaren omedelbart för garantiärenden. Du får råd och hjälp. Vid behandling av garantianspråk kan produktspecifika nedskrivningar gälla. Här hänvisar vi till de allmänna reglerna och villkoren som finns hos återförsäljaren.

ANVÄNDNING, SKÖTSEL OCH HANTERING

Vagnen måste behandlas i enlighet med instruktionerna. Vi påpekar uttryckligen att bara originaltillbehör eller reservdelar kan användas.

SERIENUMMER

Öppna vagnen. På baksidan av vagnen ska du se in på insidan av den högra svängarmen.

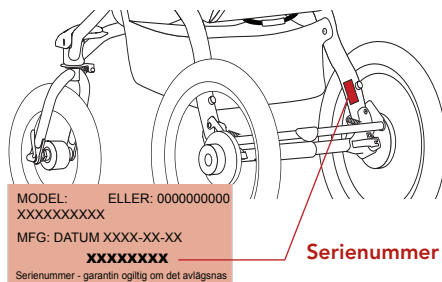

Copyright © 2013.

**BRITAX RÖMER Kindersicherheit
GmbH**

www.britax.eu