 0 kg – 13 kg

**britax**

# BABY-SAFE PLUS II BABY-SAFE PLUS SHR II

Instrucciones de uso  
Manual de instruções  
Istruzioni per l'uso

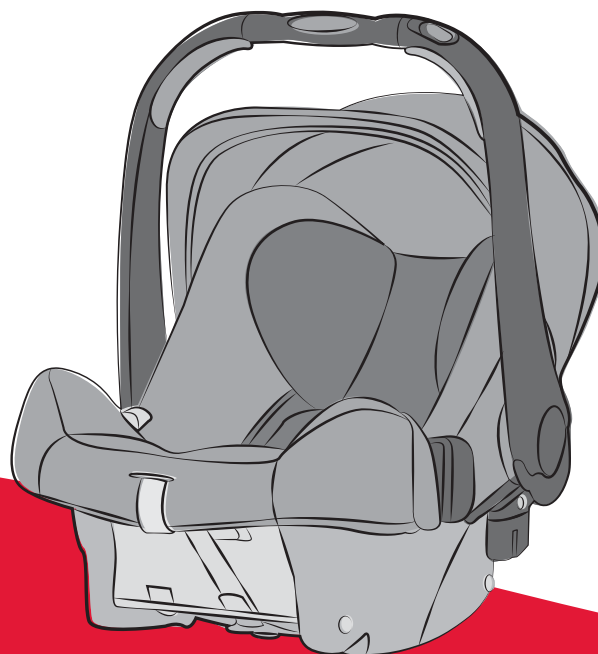

ES

PT

IT

# BABY-SAFE plus II \*



# BABY-SAFE plus SHR II \*



ES

Instrucciones de uso

## Instrucciones de uso

Nos alegramos de que nuestro **BABY-SAFE plus II / BABY-SAFE plus SHR II** pueda acompañar a su hijo y protegerlo durante los primeros meses de su vida.

Para poder proteger bien a su bebé, es imprescindible instalar y utilizar el **BABY-SAFE plus II / BABY-SAFE plus SHR II** tal y como se indica en estas instrucciones.

Guarde, por favor, las instrucciones de uso en el compartimento previsto para ello en el asiento infantil, de modo que siempre estén al alcance de la mano.

Para más información, póngase en contacto con nosotros.

BRITAX RÖMER Kindersicherheit GmbH

Britax Excelsior Ltd.

\*Estas instrucciones de uso son válidas para el modelo con y sin el adaptador Travel System . Las diferencias en el uso se describen por separado:

sin el adaptador Travel System

**BABY-SAFE plus II**

con el adaptador integrado Travel System

**BABY-SAFE plus SHR II**

## Manual de instruções

Ficamos muito satisfeitos pelo facto do nosso **BABY-SAFE plus II / BABY-SAFE plus SHR II** acompanhar a sua criança de forma segura nos primeiros meses de vida.

Para poder proteger correctamente o seu bebé, o **BABY-SAFE plus II / BABY-SAFE plus SHR II** deve ser utilizado e montado da forma que é descrita neste manual.

Mantenha o manual de instruções sempre acessível, colocando-o no compartimento da cadeira previsto para esse efeito.

Caso tenha dúvidas relativamente à utilização, consulte-nos.

BRITAX RÖMER Kindersicherheit GmbH  
Britax Excelsior Ltd.

\*Este manual de instruções é válido para o modelo com e sem o adaptador do sistema de viagem. As diferenças na utilização estão descritas separadamente:

sem o adaptador do sistema de viagem  
**BABY-SAFE plus II**

com o adaptador do sistema de viagem integrado  
**BABY-SAFE plus SHR II**

## Istruzioni per l'uso

Siamo lieti che il nostro **BABY-SAFE plus II / BABY-SAFE plus SHR II** possa accompagnare in modo sicuro il vostro bambino durante i primi mesi della sua vita.

Per garantire una corretta protezione del vostro bambino **BABY-SAFE plus II / BABY-SAFE plus SHR II** deve necessariamente essere utilizzato e installato come descritto nelle presenti istruzioni.

Tenere le istruzioni per l'uso sempre a portata di mano nell'apposito scomparto del seggiolino.

In caso di ulteriori domande in merito all'utilizzo, non esitate a contattarci.

BRITAX RÖMER Kindersicherheit GmbH  
Britax Excelsior Ltd.

\*Queste istruzioni per l'uso sono valide per il modello con e senza adattatori Travel System. Eventuali difformità nell'utilizzo vengono descritte separatamente:

**BABY-SAFE plus II**  
**senza adattatore Travel System**

**BABY-SAFE plus SHR II**  
**con adattatore Travel System integrato**



## Contenido

<b>1. Idoneidad .....</b>	<b>5</b>
<b>2. Utilización en el vehículo .....</b>	<b>11</b>
2.1 con el cinturón de tres puntos del vehículo (universal) .....	15
<b>3. Protección del bebé .....</b>	<b>17</b>
3.1 Regulación de la asa .....	21
3.2 Aflojamiento de los cinturones de los hombros .....	25
3.3 Ajuste del reposacabezas .....	25
3.4 Abrochar el cinturón al bebé .....	29
3.5 Tensión de los cinturones .....	31
3.6 Protección perfecta del bebé .....	33
<b>4. Instalación en el vehículo .....</b>	<b>33</b>
4.1 Abrochar el portabebés .....	37
4.2 Desmontaje del portabebés .....	41
4.3 Instalación correcta del portabebés .....	43
<b>5. Utilización de la capota .....</b>	<b>47</b>
<b>6. Utilización como Travel System .....</b>	<b>49</b>
6.1 Colocación del portabebés en un cochecito .....	51
6.2 Extracción del portabebés del cochecito ....	55
<b>7. Utilización de los accesorios .....</b>	<b>59</b>
<b>8. Instrucciones de mantenimiento .....</b>	<b>65</b>
8.1 Mantenimiento del broche del cinturón .....	67
8.2 Limpieza .....	71
8.3 Extracción de la funda .....	73

## Índice

<b>1. Aptidão .....</b>	<b>6</b>
<b>2. Utilização no veículo .....</b>	<b>12</b>
2.1 com o cinto de 3 pontos de fixação do veículo (universal) .....	16
<b>3. Segurança do seu bebé .....</b>	<b>18</b>
3.1 Ajuste da pega .....	22
3.2 Soltar os cintos para os ombros .....	26
3.3 Ajuste do apoio para a cabeça .....	26
3.4 Colocar o cinto ao bebé .....	30
3.5 Apertar os cintos .....	32
3.6 Assim o seu bebé está bem seguro .....	34
<b>4. Montagem no veículo .....</b>	<b>34</b>
4.1 Colocar o cinto da concha para bebés .....	38
4.2 Desmontagem da concha para bebés .....	42
4.3 Assim a sua concha para bebés está bem montada .....	44
<b>5. Utilização da capota .....</b>	<b>48</b>
<b>6. Utilização como sistema de viagem .....</b>	<b>50</b>
6.1 Colocação da concha para bebés num carrinho de passeio .....	52
6.2 Remoção da concha para bebés do carrinho de passeio .....	56
<b>7. Utilização dos acessórios .....</b>	<b>60</b>
<b>8. Instruções de conservação .....</b>	<b>66</b>
8.1 Conservação do fecho do cinto .....	68
8.2 Limpeza .....	72

## Indice

<b>1. Idoneità .....</b>	<b>6</b>
<b>2. Utilizzo in auto .....</b>	<b>12</b>
2.1 con la cintura a 3 punti dell'auto (universale) .....	16
<b>3. Sicurezza del vostro bambino .....</b>	<b>18</b>
3.1 Regolazione del maniglione di trasporto ....	22
3.2 Allentamento delle cinture spalle .....	26
3.3 Adattamento del poggiatesta .....	26
3.4 Allacciamento del bambino .....	30
3.5 Tensionamento delle cinture .....	32
3.6 Corretto posizionamento del vostro bambino .....	34
<b>4. Montaggio in auto .....</b>	<b>34</b>
4.1 Allacciamento della poltroncina .....	38
4.2 Smontaggio della poltroncina .....	42
4.3 Corretta installazione della poltroncina .....	44
<b>5. Utilizzo della capottina parasole .....</b>	<b>48</b>
<b>6. Utilizzo come Travel System .....</b>	<b>50</b>
6.1 Applicazione della poltroncina su un passeggino .....	52
6.2 Rimozione della poltroncina dal passeggino .....	56
<b>7. Utilizzo degli accessori .....</b>	<b>60</b>
<b>8. Istruzioni di manipolazione .....</b>	<b>66</b>
8.1 Manutenzione della chiusura della cintura .	68
8.2 Pulizia .....	72

8.4 Colocación de la funda .....	77
<b>9. Instrucciones para la eliminación de los componentes .....</b>	<b>77</b>
<b>10. Los próximos asientos .....</b>	<b>79</b>
<b>11. Dos años de garantía .....</b>	<b>79</b>
<b>12. Tarjeta de garantía / Control de entrega .....</b>	<b>84</b>

## 1. Idoneidad

### Homologación

El **BABY-SAFE plus II / BABY-SAFE plus SHR II** está homologado para dos clases de uso diferentes:



**como asiento infantil instalado en el vehículo**

- El asiento infantil para vehículos ha sido diseñado, probado y autorizado conforme a las exigencias de la norma europea para dispositivos de seguridad para niños (ECE R 44/04).  
El distintivo de control E (en un círculo) y el número de autorización se encuentran en la etiqueta de autorización (pegatina sobre el asiento infantil para vehículos).

8.3	Remoção do revestimento .....	74
8.4	Colocação do revestimento .....	78
<b>9.</b>	<b>Indicações sobre a eliminação .....</b>	<b>78</b>
<b>10.</b>	<b>Sequência de assentos .....</b>	<b>80</b>
<b>11.</b>	<b>Garantia de 2 anos .....</b>	<b>80</b>
<b>12.</b>	<b>Certificado de garantia / Verificação da entrega .....</b>	<b>86</b>

## 1. Aptidão

### Autorização

OBABY-SAFE plus II / BABY-SAFE plus SHR II está homologado para dois tipos diferentes de aplicação:



**como cadeira de criança para  
automóvel montada no veículo**

- A cadeira de criança para automóvel está equipada, verificada e homologada de acordo com os requisitos da norma europeia sobre dispositivos de segurança para crianças (ECE R 44/04).  
O certificado de verificação E (num círculo) e o número de homologação encontram-se na etiqueta de homologação (autocolante na cadeira de criança para automóvel).

8.3	Rimozione del rivestimento .....	74
8.4	Applicazione del rivestimento .....	78
<b>9.</b>	<b>Avvertenze per lo smaltimento .....</b>	<b>78</b>
<b>10.</b>	<b>Seggiolini successivi .....</b>	<b>80</b>
<b>11.</b>	<b>Garanzia di 2 anni .....</b>	<b>80</b>
<b>12.</b>	<b>Cartolina di garanzia/controllo alla consegna .....</b>	<b>88</b>

## 1. Idoneità

### Omologazione

Il passeggino BABY-SAFE plus II / BABY-SAFE plus SHR II è omologato per due diversi tipi di applicazione:



**come seggiolino da auto installato  
sul veicolo**

- Il seggiolino da auto è progettato, collaudato e omologato conformemente ai requisiti della normativa europea per i dispositivi di sicurezza per bambini (ECE R 44/04).  
Il marchio di collaudo E (all'interno di un cerchio) e il numero di omologazione sono indicati sulla relativa etichetta di omologazione (adesivo presente sul seggiolino da auto).

- La homologación deja de ser válida en el momento en que se realice alguna modificación en el asiento infantil. Las modificaciones debe efectuarlas exclusivamente el fabricante.
- El **BABY-SAFE plus II / BABY-SAFE plus SHR II** sólo deberá ser utilizado para la seguridad de su hijo en el vehículo o sobre el cochecito adecuado. En ningún caso es adecuado como asiento o juguete en casa.

Britax /RÖMER Asiento infantil para vehículos	Control y autorización conforme a ECE* R 44/04	
	Grupo	Peso corporal
<b>BABY-SAFE plus II</b>	0+	hasta 13 kg
<b>BABY-SAFE plus SHR II</b>	0+	hasta 13 kg

\*ECE = Norma europea para equipos de seguridad



- A autorização é anulada caso sejam efectuadas alterações na cadeira de criança para automóvel. As alterações devem ser efectuadas exclusivamente pelo fabricante.
- O **BABY-SAFE plus II / BABY-SAFE plus SHR II** deve ser utilizado exclusivamente para a segurança da sua criança dentro do veículo ou no carrinho de passeio adequado. Não é, em circunstância alguma, apropriado como assento reclinável para crianças em casa ou como brinquedo.

Britax / RÖMER Cadeira de criança para automóvel	Verificação e autorização de acordo com a norma ECE* R 44/04	
	Grupo	Peso
<b>BABY-SAFE plus II</b>	0+	até 13 kg
<b>BABY-SAFE plus SHR II</b>	0+	até 13 kg

\*ECE = Norma europeia sobre equipamento de segurança

- L'omologazione decade non appena vengono apportate modifiche al seggiolino. Le modifiche possono essere apportate esclusivamente dal produttore.
- **BABY-SAFE plus II / BABY-SAFE plus SHR II** deve essere utilizzato esclusivamente per la sicurezza del Vostro bambino in auto o sul passeggino adatto. Non è adatto in alcun caso come sdraietta o giocattolo.

Britax /RÖMER Seggiolino da auto	Collaudo e omologazione a norma ECE* R 44/04	
	Gruppo	Peso corporeo
<b>BABY-SAFE plus II</b>	0+	fino a 13 kg
<b>BABY-SAFE plus SHR II</b>	0+	fino a 13 kg

\*ECE = Normativa europea per le dotazioni di sicurezza





como Travel System en el chasis de un cochecito:

El portabebés ha sido diseñado y fabricado como Travel System conforme a la norma EN1888:2005-11.

**A**



desde el nacimiento hasta 13 kg

#### **BABY-SAFE plus II**

El adaptador Travel System "tipo A" se encuentra disponible como accesorio y se introduce simplemente por debajo, haciendo clip en el borde del portabebés

#### **BABY-SAFE plus SHR II**

El adaptador Travel System ya se encuentra integrado en el portabebés.

El portabebés se puede utilizar como Travel System con todos los chasis de cochecitos, que estén equipados con un adaptador "tipo A" y autorizados para portabebés Britax/RÖMER.



como sistema de viagem no chassis de um carrinho de passeio:

A concha para bebé foi desenvolvida e fabricada como sistema de viagem de acordo com a norma EN1888:2005-11.

A



desde o nascimento até aos 13 kg

#### BABY-SAFE plus II

O adaptador do sistema de viagem "tipo A" está disponível como acessório e é facilmente encaixado por baixo no rebordo da concha para bebés

#### BABY-SAFE plus SHR II

O adaptador do sistema de viagem já está integrado na concha para bebés.

A concha para bebés pode ser utilizada como sistema de viagem com todos os chassis de carrinhos de passeio que estejam equipados com o adaptador "tipo A" e homologados para as conchas para bebés da Britax/RÖMER.



come Travel System su un telaio per passeggino:

Questa poltroncina è stata progettata e prodotta come Travel System conformemente alla norma EN1888:2005-11.

A



dalla nascita fino a 13 kg

#### BABY-SAFE plus II

L'adattatore Travel System di "Tipo A" è disponibile come accessorio e può essere semplicemente agganciato dal basso al bordo della poltroncina

#### BABY-SAFE plus SHR II

L'adattatore Travel System è già integrato nella poltroncina.

La poltroncina può essere utilizzata come Travel System con tutti i telai per passeggino dotati di adattatore "tipo A" e approvati per le poltroncine Britax/RÖMER.

## 2. Utilización en el vehículo



Consulte las advertencias respecto al uso de sistemas de sujeción para niños incluidas en el manual de su vehículo.

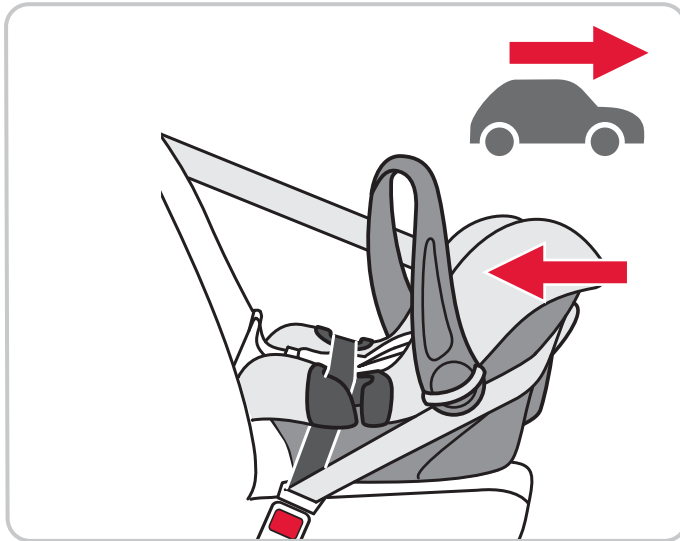

**¡Peligro!** Durante un accidente se liberan enormes fuerzas. No intente nunca asegurar a su hijo en su regazo con el cinturón del vehículo o sujetándolo.

**⚠** **¡Asegure a su hijo con el asiento infantil para vehículos en cada trayecto!**

Sujete el portabebés al asiento del vehículo, siempre en el sentido contrario a la marcha.



**¡Peligro!** Un dispositivo de airbag que impacte sobre el asiento infantil podría lesionar gravemente al bebé o incluso causarle la muerte.

**⚠** **No usar en asientos del copiloto con airbag frontal**

Tenga en cuenta las advertencias del manual del vehículo para asientos con airbags laterales.

## 2. Utilização no veículo



Preste atenção às indicações sobre a utilização de sistemas de retenção para crianças no manual do seu automóvel.



**Perigo!** Em caso de acidente, actuam forças enormes. Nunca procure segurar uma criança ao colo com o cinto do automóvel ou prendendo-a.



**Coloque sempre a sua criança na cadeira de criança para automóvel!**

Fixe a concha para bebés no assento do veículo sempre no sentido contrário ao da marcha.

**Perigo!** Um airbag que embata na concha para bebés pode ferir gravemente ou até matar a criança.



**Não colocar em assentos de passageiro com airbag frontal!**

Em assentos com airbag lateral, preste atenção às indicações do manual do seu automóvel.

## 2. Utilizzo in auto



Al riguardo rispettate le avvertenze per l'utilizzo dei seggiolini da auto contenute nel manuale della vostra automobile.



**Pericolo!** In caso di incidente si sviluppano forze enormi. Non cercate mai di proteggere il bambino tenendolo in braccio legato con la cintura di sicurezza o tenendolo fermo.



**Assicurate il bambino nel seggiolino da auto ad ogni viaggio!**

Fissate la poltroncina sul sedile dell'auto sempre in senso opposto alla direzione di marcia.

**Pericolo!** Un airbag che colpisce la poltroncina può ferire molto seriamente il vostro bambino o persino provocarne il decesso.



**Non utilizzate il seggiolino sui sedili passeggeri con airbag frontale!**

Per i posti a sedere con airbag laterali attenetevi alle avvertenze contenute nel manuale dell'auto.

El **BABY-SAFE plus II / BABY-SAFE plus SHR II** está homologado para tres clases de montaje diferentes:



con el cinturón de tres puntos del vehículo (universal)

O se complementa con los siguientes **accesorios Britax/RÖMER** disponibles:



**BABY-SAFE Belted Base**

con el cinturón de tres puntos del vehículo y pie de apoyo (semiuniversal)



**BABY-SAFE ISOFIX Base:**

con sujeción ISOFIX y pie de apoyo (semiuniversal)

La sujeción con **BABY-SAFE ISOFIX Base** o **BABY-SAFE Belted Base** se efectúa con una homologación semiuniversal. El asiento sólo puede ser utilizado con la base en los vehículos, mencionados en la lista de tipos de vehículos adjunta a la base. La lista de vehículos se actualiza continuamente. Podrá obtener la última actualización poniéndose en contacto con nosotros o en [www.britax.eu](http://www.britax.eu)

OBABY-SAFE plus II / BABY-SAFE plus SHR II está homologado para três tipos de montagem diferentes:



com o cinto de 3 pontos de fixação do veículo (universal)

Ou complementado pelos acessórios Britax/RÖMER disponíveis:



**BABY-SAFE Belted Base**

com o cinto de 3 pontos de fixação do veículo e perna de apoio (semi-universal)



**BABY-SAFE ISOFIX Base:**

com fixação ISOFIX e perna de apoio (semi-universal)



A fixação com **BABY-SAFE ISOFIX Base** | **BABY-SAFE Belted Base** é efectuada através de uma autorização semi-universal. O assento pode ser utilizado com a base apenas nos veículos descritos nas listas de tipos de automóveis com base em anexo. A lista de tipos é permanentemente actualizada. Poderá obter a versão mais recente directamente junto de nós ou em [www.britax.eu](http://www.britax.eu)

Il passeggino **BABY-SAFE plus II / BABY-SAFE plus SHR II** è omologato per tre diversi tipi di montaggio:



con la cintura a 3 punti dell'automobile (universale)

O disponibile completo dei seguenti accessori Britax/RÖMER :



**BABY-SAFE Belted Base**

con la cintura a 3 punti dell'auto e la gamba di supporto (semiuniversale)



**BABY-SAFE ISOFIX Base:**

con fissaggio ISOFIX e gamba di supporto (semiuniversale)



Il fissaggio con **BABY-SAFE ISOFIX Base** | **BABY-SAFE Belted Base** avviene tramite un'omologazione semiuniversale. Il seggiolino può essere utilizzato con Base solo nelle automobili incluse nell'elenco di modelli di automobili fornito in allegato. L'elenco dei modelli viene continuamente integrato. La versione più aggiornata è disponibile direttamente presso le nostre sedi oppure su [www.britax.eu](http://www.britax.eu)

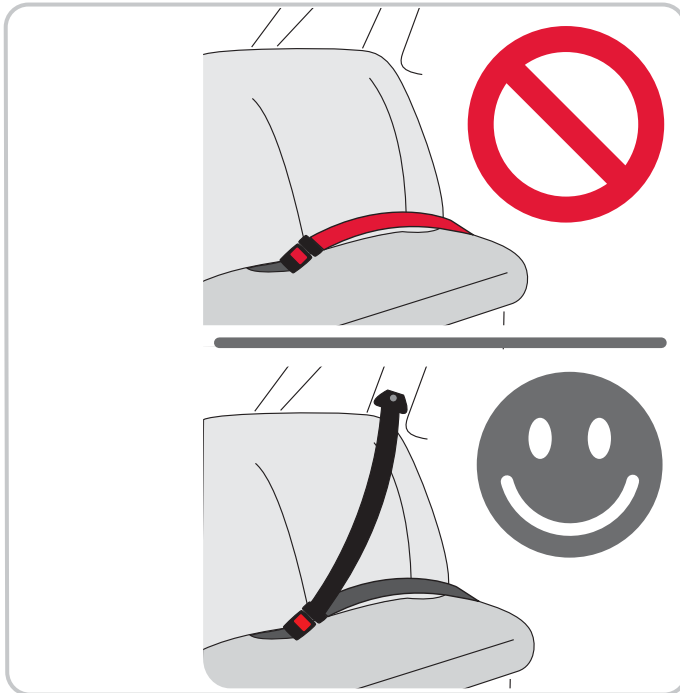

## 2.1 con el cinturón de tres puntos del vehículo (universal)







**¡Peligro!** El uso de un cinturón de 2 puntos aumenta considerablemente el riesgo de lesión del niño en caso de accidente.

**⚠ ¡Utilícelo siempre con un cinturón de 3 puntos probado!**

El cinturón debe estar homologado conforme a la norma ECE R 16 (u otra similar), que se indica, por ejemplo, mediante el símbolo "E", "e" rodeado por un círculo en la etiqueta de homologación del cinturón.

### Usos permitidos del asiento infantil para vehículos:

	en el sentido de la marcha	no
	en sentido contrario a la marcha	sí
	con cinturón de 2 puntos	no
	con cinturón de tres puntos	sí



## 2.1 com o cinto de 3 pontos de fixação do veículo (universal)







**Perigo!** A utilização de um cinto de 2 pontos de fixação aumenta consideravelmente o risco de ferimentos da sua criança em caso de acidente.



**Utilizar sempre com um cinto de 3 pontos de fixação testado!**

O cinto deve estar homologado conforme a ECE R 16 (ou norma semelhante), p. ex. identificável pelo "E" com círculo em redor, "e" na etiqueta de verificação no cinto.

**Pode utilizar a sua cadeira de criança para automóvel do seguinte modo:**

	no sentido da marcha	não
	no sentido contrário ao da marcha	sim
	com cinto de 2 pontos de fixação	não
	com cinto de 3 pontos de fixação	sim

## 2.1 con la cintura a 3 punti dell'automobile (universale)







**Pericolo!** In caso di incidente, l'utilizzo di una cintura a 2 punti aumenta notevolmente il pericolo di lesioni per il vostro bambino.



**Utilizzare sempre con una cintura a 3 punti collaudata!**

La cintura deve essere omologata a norma ECE R 16 (o norma comparabile), riconoscibile ad es. dalla "E", "e" contornata sull'etichetta di collaudo presente sulla cintura.

**Potete utilizzare il vostro seggiolino da auto come indicato di seguito:**

	in direzione di marcia	no
	in senso opposto alla direzione di marcia	sì
	con cintura a 2 punti	no
	con cintura a 3 punti	sì

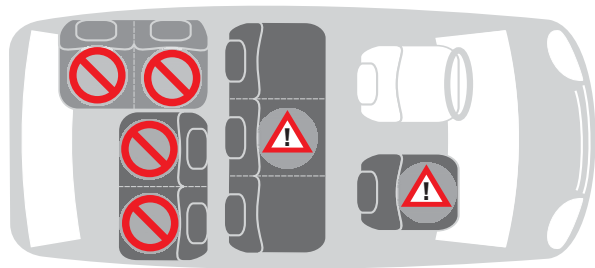





	en el asiento del copiloto sin airbag frontal	sí
	en asientos posteriores laterales	sí
	en el asiento posterior central con cinturón de tres puntos	sí
	en asientos colocados en sentido contrario a la marcha	no
	en asientos colocados hacia un lado	no

Consulte las normativas de su país.

### 3. Protección del bebé

Para la protección del bebé

- Póngale siempre el cinturón a su bebé en el portabebés.
- En general es válido: cuanto más ajuste el cinturón al cuerpo del niño, mayor será la seguridad.

	no assento do passageiro sem airbag frontal	sim
	nos assentos traseiros laterais	sim
	no assento traseiro central com cinto de 3 pontos de fixação	sim
	nos assentos voltados para trás	não
	nos assentos voltados para o lado	não

Tenha em consideração os regulamentos do seu país.

### 3. Segurança do seu bebé



Para a protecção do seu bebé

- Aperte sempre o cinto da concha para bebés.
- Regras básicas: Quanto mais justo ao corpo da criança estiver o cinto, maior será a segurança.

	sul sedile del passeggero senza airbag frontale	sì
	su sedili posteriori esterni	sì
	sul sedile posteriore centrale con cintura a 3 punti	sì
	su sedili rivolti all'indietro	no
	su sedili rivolti di lato	no

Attenetevi alle disposizioni del vostro paese.

### 3. Sicurezza del vostro bambino



Per la protezione del vostro bambino

- Allacciate sempre il vostro bambino nella poltroncina.
- In linea di massima vale quanto indicato di seguito: Quanto più la cintura aderisce al corpo del bambino, tanto maggiore è la sicurezza.

- Preste atención a su bebé en todo momento si coloca el portabebés en superficies elevadas. (p. ej. el cambiador, una mesa, etc.)
- Nunca fije el cinturón regulador **8** (véase 3.6) en piezas móviles (p. ej. puertas automáticas, escaleras mecánicas...).
- Las piezas de metal y de plástico de todo el sistema del asiento infantil para vehículos se calientan cuando se exponen al sol.  
**¡Cuidado!** El niño podría quemarse si las toca. Por ello, es recomendable proteger al niño y al asiento infantil de una irradiación solar intensa (p. ej. colocando un paño suave sobre la silla).
- El portabebés ocupa sólo una plaza del vehículo. Sin embargo, esta ventaja condiciona la posición reclinada del bebé.  
Saque al bebé del portabebés tan a menudo como sea posible para aliviar su columna vertebral. Para ello, realice diversas paradas durante los desplazamientos largos. Cuando salga del automóvil, recuerde no dejar al bebé demasiado tiempo en el portabebés.

- Nunca deixe o seu bebé na concha para bebés sem vigilância quando a colocar em locais elevados. (p. ex. fraldário, mesa...)
- Nunca entale o cinto de ajuste **8** (ver 3.6) em peças móveis (p. ex. portas automáticas, escadas rolantes...).
- As peças em metal e plástico do sistema de cadeiras de criança aquecem quando expostas ao sol.  
**Cuidado!** A criança pode, por isso, queimar-se. Proteja a sua criança e a cadeira de criança de uma exposição intensa ao sol (p. ex. colocando um pano suave sobre o assento).
- A concha para bebés ocupa apenas um lugar. Esta vantagem obriga, porém, a um posicionamento semi-deitado do bebé.  
Retire o seu bebé o mais possível da concha para bebés e alivie a sua coluna. Para isso, faça intervalos em viagens longas. Mesmo fora do automóvel não deixe o seu bebé muito tempo na concha para bebés.

- In caso di posizionamento della poltroncina contenente il bambino su superfici rialzate, non lasciate mai incustodito il bambino (ad es. fasciatoio, tavolo...)
- Non inserite maila cintura regolabile **8** (vedi 3.6) in parti mobili (ad es. porte automatiche, scale mobili...).
- Le parti in metallo e plastica di tutto il seggiolino si surriscaldano se esposte al sole.  
**Attenzione!** In caso di contatto, il bambino può scottarsi. Proteggete il bambino e il seggiolino da radiazioni solari intense (ad es. coprendo il seggiolino con un panno leggero).
- La poltroncina occupa solo un posto. Questo vantaggio presuppone tuttavia la posizione semisdraiata del bambino.  
Per dare sollievo alla sua spina dorsale, togliete il bambino dalla poltroncina il più frequentemente possibile. A tale scopo effettuate soste durante i viaggi prolungati. Ricordatevi di non lasciare troppo a lungo il vostro bambino nella poltroncina, anche al di fuori dell'auto.



### 3.1 Regulación del asa

La asa **5** puede ajustarse en cuatro posiciones:

- ✧ Presione el botón gris claro de liberación **4** sobre las abrazaderas de soporte y empuje hacia el lateral hasta que se detenga.
- ✧ Gire ahora la asa **5** con el botón de desbloqueo presionado **4** hacia delante o hacia atrás. Asegúrese de que la manija de transporte no bascule en dirección "II" superando la posición **A**.
- ✧ Suelte el botón de desbloqueo **4** y mueva la asa **5** hasta que ésta encaje en la posición deseada.

- **Posición de la manija A** : para llevarlo en la mano o para transportarlo en el vehículo. Si la manija de transporte está en la posición A, sólo puede girarse hacia las posiciones B, C y D (en dirección "I").  
¡Atención! Asegúrese de que la manija de transporte **5** esté bloqueada con el seguro en ambos lados antes de levantar el asiento para niños.

### 3.1 Ajuste da pega

Pode colocar a pega **5** em quatro posições:

- ✎ Pressione o botão de desbloqueio **4** cinzento claro na pega de transporte e desloque-o completamente para o lado até encostar.
- ✎ Desloque agora a pega **5** com o botão de desbloqueio premido **4** para a frente ou para trás.  
Não vire a pega de transporte no sentido "II" para além da posição da posição **A**.
- ✎ Solte o botão de desbloqueio **4** e desloque a pega **5** até encaixar na posição desejada.

- **Posição da pega A** : Para carregar e para o transporte no automóvel  
Quando a pega de transporte está na posição A, pode ser rodada somente para as posições B, C e D (sentido "I").  
**Cuidado!** Certifique-se que a pega de transporte **5** engatou bem em ambos os lados antes de levantar a cadeira de bebé tipo concha.

### 3.1 Regolazione del maniglione di trasporto

Potete bloccare il maniglione di trasporto **5** in quattro posizioni:

- ✎ Premere il pulsante **4** di rilascio grigio chiaro sulla maniglia di trasporto e spingerlo di lato fino all'arresto.
- ✎ Spostate il maniglione di trasporto in avanti o indietro **5** tenendo premuto il pulsante di sblocco **4**.  
Non ruotare la maniglia di trasporto in direzione "II" oltre la posizione **A**.
- ✎ Rilasciate il il pulsante di sblocco **4** e spostate il maniglione di trasporto **5** finchè si fissa nella posizione desiderata.

- **Posizione della maniglia A** : Per portare e trasportare in auto.  
Se la maniglia di trasporto è in posizione A, può essere ruotata solamente verso le posizioni B, C e D (in direzione "I").  
**Attenzione!** Assicurarsi che la maniglia di trasporto **5** sia bloccata da entrambi i lati prima di sollevare il seggiolino per bambini.

**B**

- **Posición de la manija B** : Tope de seguridad  
Un consejo: Esta posición impide, que la asa **5** se mueva hacia atrás accidentalmente.

**C**

- **Posición de la manija C** : para acostar a su bebé y para usarlo como Travel System

**D**

- **Posición de la manija D**: para un apoyo seguro fuera del vehículo.



- **Posição da pega B** : Bloqueio de segurança  
Dica! Esta posição evita que a pega **5** se desloque para trás inadvertidamente.
- **Posição da pega C** : Para deitar o seu bebé e para utilização como sistema de viagem
- **Posição da pega D**: Para uma posição segura fora do automóvel

- **Posizione della maniglia B** : Arresto di sicurezza  
Consiglio! Questa posizione impedisce che il maniglione di trasporto **5** si sposti indietro inavvertitamente.
- **Posizione della maniglia C** : Per sdraiare il bambino e per uso come Travel System
- **Posizione della maniglia D**: Per un appoggio sicuro al di fuori dell'auto

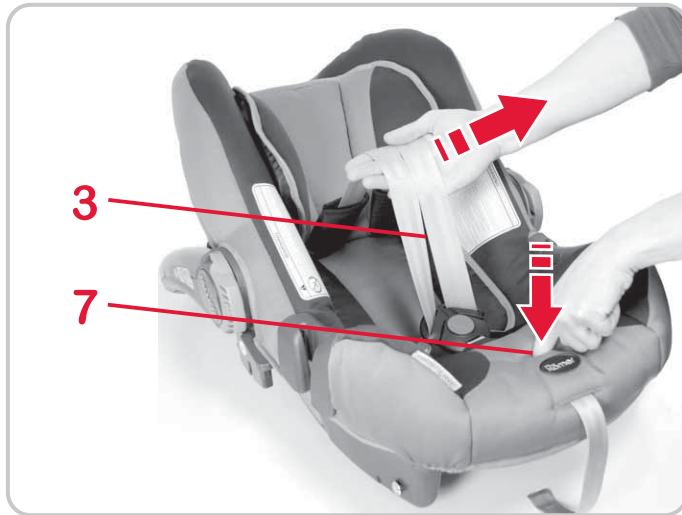

### 3.2 Aflojamiento de los cinturones de los hombros

- ☞ Pulse el botón de regulación **7** y tire simultáneamente de ambos cinturones **3** hacia delante.

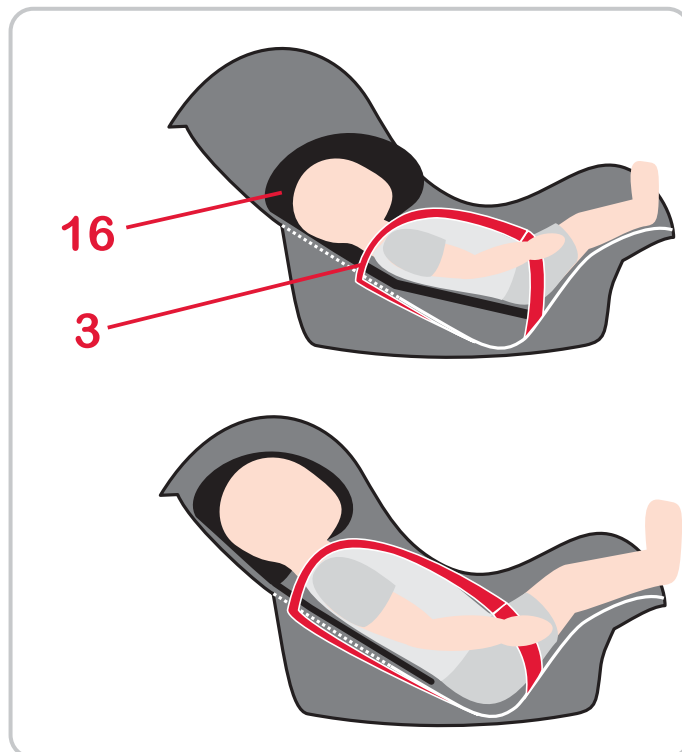

### 3.3 Ajuste del reposacabezas

Un reposacabezas **16** perfectamente ajustado proporciona una sujeción óptima a su bebé en el portabebés.

Ajustando el reposacabezas **16** se regula simultáneamente la inclinación del respaldo conforme a la edad.

- El reposacabezas **16** tiene que estar ajustado de tal forma, que los cinturones de los hombros **3** queden a la altura de los hombros del bebé o un poco por debajo.

### 3.2 Soltar os cintos para os ombros

- ✎ Prima a tecla de ajuste **7** e puxe simultaneamente ambos os cintos para os ombros **3** para a frente.

### 3.3 Ajuste do apoio para a cabeça

Um apoio para a cabeça correctamente ajustado **16** confere ao seu bebé uma óptima postura na concha para bebés.

Regulando o apoio para a cabeça **16** adaptamos simultaneamente a inclinação do encosto de acordo com a idade.

- O apoio para a cabeça **16** tem de ser ajustado de forma que os cintos para os ombros **3** estejam à altura dos ombros do bebé ou um pouco mais abaixo.

### 3.2 Allentamento delle cinture spalle

- ✎ Premete il tasto di regolazione **7** e tirate contemporaneamente le due cinture spalle **3** in avanti.

### 3.3 Adattamento del poggiatesta

Un poggiatesta regolato in modo corretto **16** gibt Ihrem Baby in der Babyschale den optimalen Halt.

Regolando il poggiatesta **16** viene contemporaneamente adattata l'inclinazione dello schienale a seconda dell'età.

- Il poggiatesta **16** deve essere regolato in modo tale che le cinture per le spalle **3** si trovino all'altezza delle spalle del bambino o leggermente più in basso.



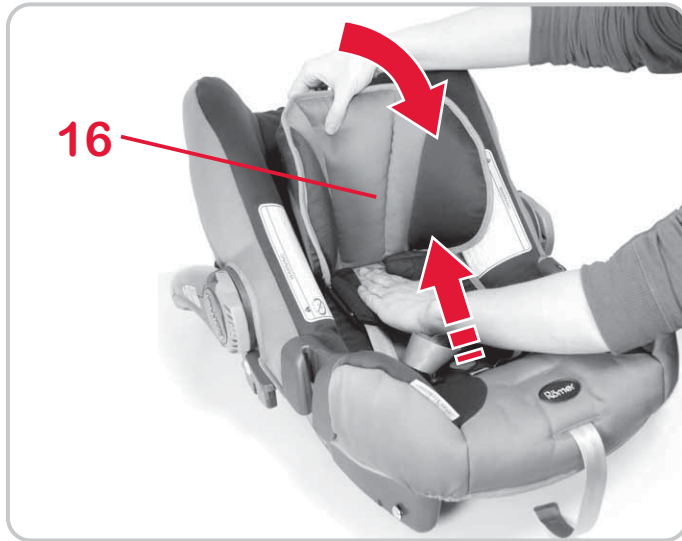

Así podrá ajustar la altura del reposacabezas **16** al tamaño corporal de su bebé:

- ✘ Afloje los cinturones al máximo (véase 3.2).
- ✘ Incline el reposacabezas **16** hacia delante. Ahora el regulador del reposacabezas está desbloqueado.
- ✘ Desplace el reposacabezas **16** hasta la altura correcta del cinturón de los hombros.



- ✘ Vuelva a plegar el reposacabezas **16** en el asiento, para volver a bloquear el regulador del reposacabezas.

Pode ajustar a altura do apoio para a cabeça **16** ao tamanho do corpo do seu bebé:

- ✎ Solte os cintos o máximo possível (ver 3.2).
  - ✎ Incline o apoio para a cabeça **16** para a frente. Agora o regulador do apoio para a cabeça está desbloqueado.
  - ✎ Desloque o apoio para a cabeça **16** para a altura correcta dos cintos para os ombros.
- 
- ✎ Coloque novamente o apoio para a cabeça **16** na concha do assento para voltar a bloquear o regulador do apoio para a cabeça.

Potete adattare l'altezza del poggiatesta **16** all'altezza del vostro bambino come riportato di seguito:

- ✎ Allentate la cintura il più possibile (vedi 3.2).
  - ✎ Inclinate il poggiatesta **16** in avanti. Ora il regolatore del poggiatesta è sbloccato.
  - ✎ Spostate il poggiatesta **16** alla giusta altezza delle cinture spalle.
- 
- ✎ Spostate nuovamente il poggiatesta **16** all'indietro sulla poltroncina, per ribloccarne il regolatore.

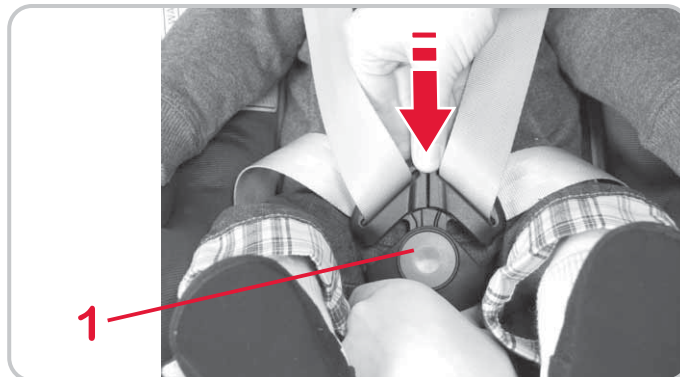
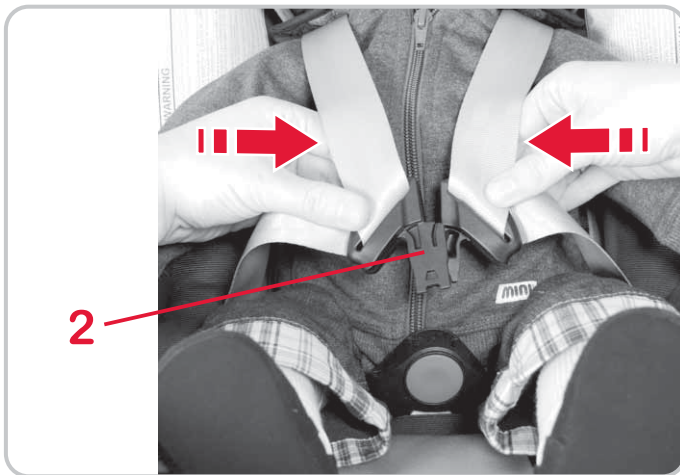
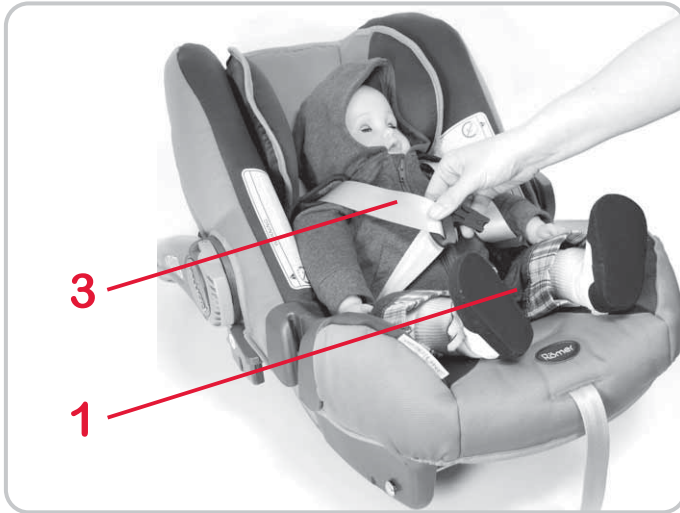

### 3.4 Sujeción del cinturón del bebé

- ✧ Afloje los cinturones de los hombros (véase 3.2)
- ✧ Abra el broche del cinturón **1** (presione el pulsador rojo).
- ✧ Coloque a su bebé en el portabebés.
- ✧ Pase los cinturones **3** sobre los hombros del bebé.  
¡Cuidado! No retuerza o confunda los cinturones.
- ✧ Una las dos lengüetas del broche **2** ...
- ✧ ...y encájelas en el broche **1** hasta que oiga un CLIC.

### 3.4 Colocar o cinto ao bebé

- ✎ Solte os cintos para os ombros. (ver 3.2)
- ✎ Abra o fecho do cinto **1** (premir o botão vermelho).
- ✎ Coloque o bebé na concha para bebés.
- ✎ Coloque os cintos para os ombros **3** por cima dos ombros do seu bebé.  
**Cuidado!** Não torcer ou trocar os cintos para os ombros.

✎ Unir ambas as linguetas do fecho **2**...

- ✎ ...e encaixá-las de forma audível no fecho do cinto **1**.  
**CLIQUE!**

### 3.4 Allacciamento del bambino

- ✎ Allentate le cinture spalle.(vedi 3.2)
- ✎ Aprite la chiusura della cintura **1** (premendo il tasto rosso).
- ✎ Collocate il vostro bambino nella poltroncina.
- ✎ Fate passare le cinture spalle **3** sulle spalle del vostro bambino.  
**Attenzione!** Non attorcigliate né scambiate le cinture spalle.

✎ Fate passare insieme le due linguette di chiusura **2** ...

- ✎ ..... e fatele scattare nella chiusura della cintura **1** in modo percettibile.  
Dovreste udire un "clic"!



- ✎ Tense los cinturones hasta que queden bien ajustados al cuerpo del bebé. (véase 3.6)  
**¡Cuidado!** Los cinturones de la cadera **25** deben quedar tan tensos como sea posible.

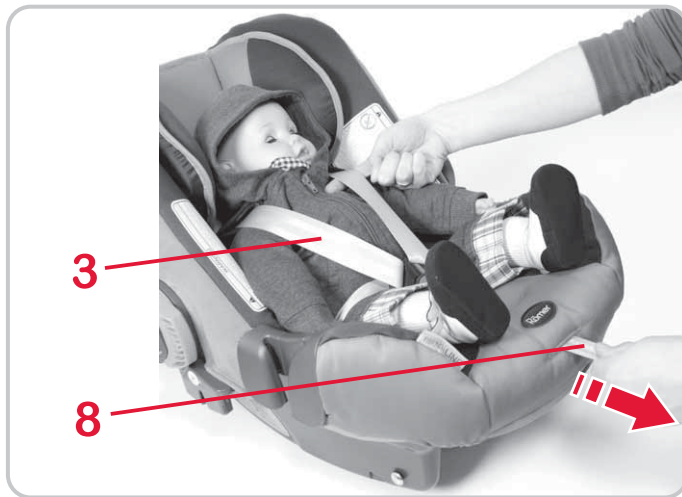

### 3.5 Tensión de los cinturones

- ✎ Tire del cinturón regulador **8**, hasta que los cinturones queden bien ajustados de forma uniforme al cuerpo del niño. Extraiga en línea recta el cinturón regulador **8**.  
**¡Cuidado!** Nunca debería quedar más de un dedo de anchura de espacio entre los cinturones y los hombros del niño.
- ✎ Preste atención al cinturón regulador **8**. Éste siempre debería estar enganchado en los ganchos del extremo de los pies, bajo el borde del capazo, durante el trayecto.



- ✎ Estique os cintos até que estejam ajustados ao corpo do seu bebé.  
(ver 3.6)  
**Cuidado!** Os cintos para a cintura **25** devem passar o mais justo possível por cima da região inguinal do seu bebé.

### 3.5 Apertar os cintos

- ✎ Puxe o cinto de ajuste **8** até o conjunto de cintos se encontrar ajustado de forma uniforme ao corpo da criança. Puxe o cinto de ajuste **8** para fora.  
**Cuidado!** Não deve existir mais do que a largura de um dedo entre os cintos para os ombros e os ombros da sua criança .
- ✎ Preste atenção ao cinto de ajuste **8**. Em andamento, deve estar sempre preso nos ganchos nas extremidade dos pés por baixo do rebordo da concha.

- ✎ Tendete le cinture fino a farle aderire bene al corpo del vostro bambino.  
(ved. 3.6).  
**Attenzione!** Le cinture gambe **25** devono passare il più in basso possibile sull'inguine del vostro bambino.

### 3.5 Tensionamento delle cinture

- ✎ Tirate la cintura regolabile **8**, finché non aderisce bene e uniformemente al corpo del bambino. Estrarre subito la cintura regolabile **8**.  
**Attenzione!** Non dovrebbe mai restare più di un dito di larghezza di spazio tra le cinture spalle e le spalle del vostro bambino .
- ✎ Fate attenzione alla cintura regolabile **8**. In viaggio deve sempre essere inserita nei gancetti posti sul lato piedi sotto il bordo della navicella .



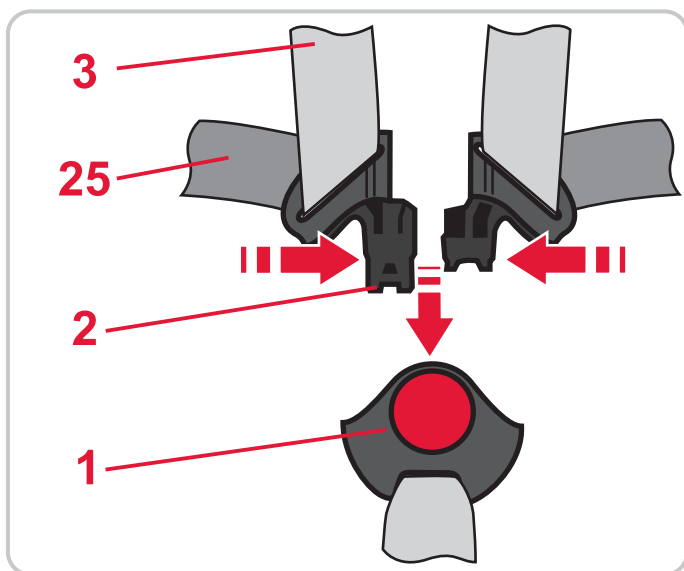

### 3.6 Protección perfecta del bebé



Para mayor seguridad del bebé, compruebe que:

- los cinturones del asiento infantil estén bien ajustados al cuerpo del niño pero sin oprimirle,
- los cinturones de los hombros **3** estén bien colocados,
- los cinturones **no** estén retorcidos,
- las lengüetas del broche **2** estén bien encajadas en el broche del cinturón **1**.

## 4. Instalación en el vehículo



Nunca deje al niño en el asiento infantil para vehículos sin vigilancia.



Para mayor protección de todos los ocupantes del vehículo

En caso de frenada de emergencia o accidente, los objetos y las personas que no estén asegurados pueden lesionar a otros ocupantes. Por ello, es

### 3.6 Deste modo o seu bebé está bem seguro



Verifique, para a segurança do seu bebé, se...

- os cintos da cadeira de criança para automóvel se encontram ajustados ao corpo, sem suspender a criança,
- os cintos para os ombros **3** estão bem colocados,
- os cintos **não** estão torcidos,
- as linguetas do fecho **2** estão encaixadas no fecho do cinto **1**.

## 4. Montagem no veículo



Nunca deixe a criança sem vigilância na cadeira de criança para automóvel.



Para assegurar a protecção de todos os ocupantes do veículo

Em caso de uma travagem de emergência ou em caso de acidente, objectos e pessoas não seguros

### 3.6 Così il vostro bambino è posizionato in modo sicuro.



Per la sicurezza del vostro bambino verificate che...

- le cinture del seggiolino da auto aderiscano al corpo, senza comprimere il bambino,
- le cinture spalle **3** siano regolate correttamente,
- le cinture **non** siano attorcigliate,
- le linguette di chiusura **2** siano incastrate **1** nella chiusura della cintura.

## 4. Montaggio in auto



Non lasciate mai incustodito il vostro bambino dopo averlo sistemato nel seggiolino in auto.



Per la protezione di tutti i passeggeri

In caso di frenata brusca o di incidente, gli oggetti non fissati o le persone non allacciate possono

recomendable que se asegure de que:

- los respaldos de los asientos del vehículo estén fijados (p. ej.: bloquee el asiento trasero abatible).
- todos los objetos pesados o de bordes afilados que vayan en el vehículo estén bien sujetos (p. ej. en la percha).
- todos los ocupantes lleven abrochado el cinturón de seguridad.
- el asiento infantil esté siempre bien fijado, aunque no esté ocupado.

### Para mayor protección de su vehículo

- En las tapicerías de los vehículos hechas con materiales delicados (p. ej. terciopelo, piel, etc.), el uso de asientos infantiles puede dejar marcas. Para evitarlo, puede colocar debajo del asiento una manta, un pañuelo, etc.  
**¡Cuidado!** Ésta no deberá elevar el asiento infantil del asiento.

podem ferir outros ocupantes. Por isso, preste sempre atenção para que...

- os encostos do assento do condutor estejam fixos (p. ex. encaixar o encosto do banco rebatível);
- no veículo, (p. ex. na chapeleira) todos os objectos pesados ou de arestas afiadas estejam seguros;
- todas as pessoas tenham o cinto de segurança colocado;
- a cadeira de criança para automóvel esteja sempre fixa, mesmo quando não transportar nenhuma criança.

#### Para protecção do seu automóvel

- Em alguns revestimentos dos assentos do automóvel em material delicado (p. ex. veludo, pele, etc.) podem aparecer vestígios de desgaste devido às cadeiras para crianças. Para evitar isso, pode colocar por baixo p. ex. um cobertor ou uma toalha.

**Cuidado!** O suporte não deverá levantar a cadeira para criança da superfície do assento.

ferire gli altri passeggeri. Pertanto, assicuratevi sempre che...

- gli schienali dei sedili dell'auto siano bloccati (ad es. fate scattare in posizione i sedili posteriori ribaltabili);
- tutti gli oggetti pesanti o con spigoli vivi presenti in auto (ad es. sul ripiano posteriore) siano fissati;
- tutte le persone presenti all'interno dell'auto siano allacciate;
- il seggiolino da auto sia sempre fissato all'interno dell'auto, anche se non viene trasportato alcun bambino.

#### Per la protezione della vostra automobile

- A causa dell'uso di seggiolini da auto, alcuni rivestimenti in materiale delicato dei sedili (ad es. velluto, pelle, ecc.) possono presentare tracce di usura. Per evitare questo inconveniente, potete mettere sotto i seggiolini ad es. una coperta o un asciugamano.

**Attenzione!** La base scelta non deve avere uno spessore tale da sollevare il seggiolino dalla superficie di seduta.



## 4.1 Sujeción del portabebés



Para asegurar el portabebés con el cinturón de 3 puntos de su vehículo, proceda del siguiente modo:

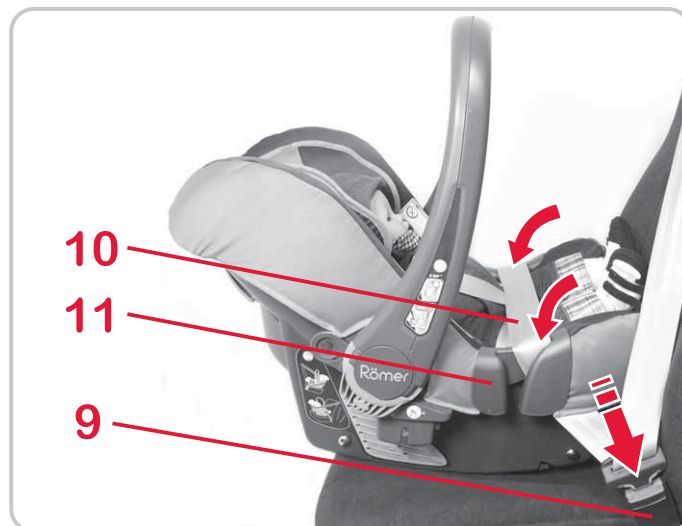
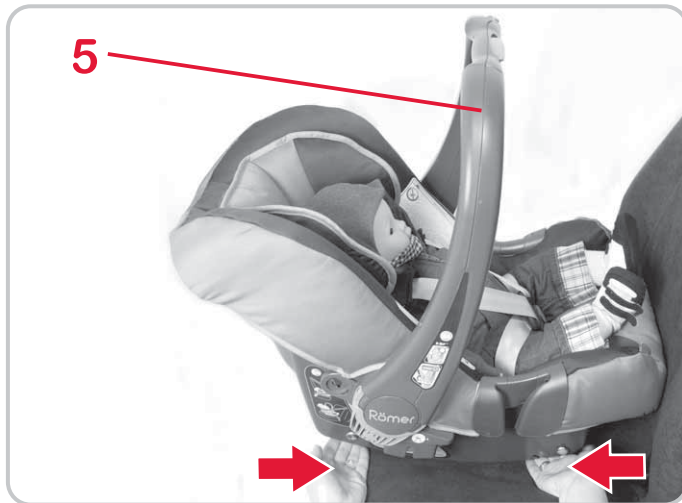

- ❖ Coloque el portabebés en sentido contrario a la circulación (es decir, con el bebé mirando hacia atrás) en el asiento del vehículo.  
**¡Cuidado!** La inclinación del portabebés es la correcta, si, delante y detrás, entre los patines y el asiento, queda un espacio libre de aproximadamente dos dedos.  
**Un consejo:** Si el portabebés no está seguro o está demasiado inclinado en el asiento, podrá compensarlo poniendo una manta debajo o seleccionando otro asiento.
- ❖ Asegúrese de que la asa **5** se encuentre en la posición superior **A**.
- ❖ Tire del cinturón de seguridad del asiento y páselo sobre el portabebés.
- ❖ Introduzca la lengüeta en el broche del cinturón del vehículo **9**.
- ❖ Introduzca el cinturón de la cintura **10** a través de las guías azul oscuro **11** situadas a ambos laterales del portabebés.  
**¡Cuidado!** No retuerza el cinturón.

## 4.1 Colocar o cinto da concha para bebés



Segure a sua concha para bebés com o cinto de 3 pontos de fixação no seu veículo da seguinte forma:

- ✧ Coloque a concha para bebés no sentido contrário ao da marcha (bebé olha para trás) no assento do veículo.  
**Cuidado!** A inclinação da concha para bebés é correcta se existir a largura de cerca de dois dedos para frente e para trás entre as corredeiras e a superfície do assento.  
**Dica!** Se a concha para bebés se encontrar mal segura ou demasiado inclinada no assento do veículo pode melhorar isto com uma cobertura colocada por baixo ou escolhendo outro lugar.
- ✧ Certifique-se de que a pega **5** se encontra na posição superior **A**.
- ✧ Puxe para fora o cinto do automóvel e insira-o na concha para bebés.
- ✧ Encaixe as linguetas do fecho no fecho do cinto do automóvel **9**.
- ✧ Coloque o cinto para a cintura **10** nas guias do cinto azuis-escuras **11** em ambos os lados do rebordo da concha para bebés.  
**Cuidado!** Não torcer o cinto.

## 4.1 Allacciamento della poltroncina



Fissate la poltroncina con la cintura a 3 punti della vostra auto come riportato di seguito:

- ✧ Posizionate la poltroncina sul sedile dell'auto in senso contrario alla direzione di marcia (il bambino guarda all'indietro).  
**Attenzione!** L'inclinazione della poltroncina è corretta se restano circa due dita di larghezza di spazio davanti e dietro tra la poltroncina e la superficie di seduta.  
**Consiglio!** Se la poltroncina non poggia sul sedile in modo sicuro o risulta troppo inclinata, potete porre rimedio mettendo una coperta tra sedile e poltroncina o scegliendo un altro sedile.
- ✧ Accertatevi che il maniglione si trovi **5** nella posizione superiore **A**.
- ✧ Estraete la cintura dell'auto e fatela passare sulla poltroncina.
- ✧ Fate scattare la linguetta di chiusura nella chiusura della cintura dell'auto **9**.
- ✧ Inserite la cintura addominale **10** nelle guide blu scuro della cintura **11** su entrambi i lati del bordo della poltroncina.  
**Attenzione!** Non attorcigliate la cintura.

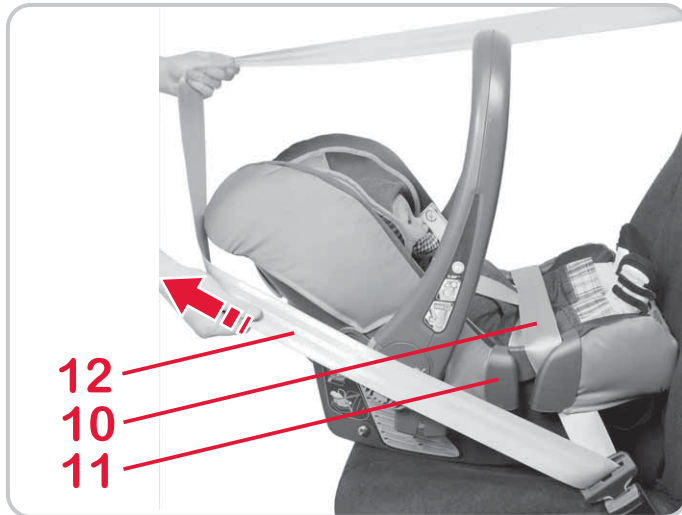

- ✘ Tense el cinturón de la cintura **10** tirando del cinturón diagonal **12**.  
**¡Cuidado!** El broche del cinturón del vehículo **9** no debe situarse en ningún caso en la guía azul oscuro del cinturón **11**, ni tan hacia delante que se sitúe por delante (en el sentido de la circulación) de la guía azul oscuro **11**.  
**Un consejo:** Si éste fuera el caso, inténtelo en otro asiento. Si tiene dudas sobre la posición de montaje, póngase en contacto con nosotros.

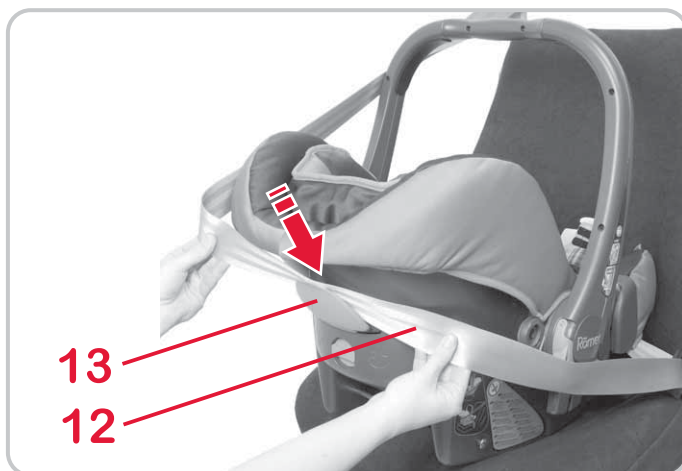

- ✘ Tire del cinturón diagonal **12** situado detrás del cabezal del portabebés.
- ✘ Desplace el cinturón diagonal **12** entre el soporte azul claro **13** y el portabebés hasta que el cinturón encaje.  
**¡Cuidado!** No retuerza el cinturón.



✎ Estique o cinto para a cintura **10**, enquanto puxa o cinto diagonal **12**.

**Cuidado!** O fecho do cinto do automóvel **9** nunca deve estar na guia do cinto azul-escura **11** ou ser puxado de tal forma para a frente (no sentido da marcha) que chegue à guia do cinto azul-escura **11**.

**Dica!** Se for este o caso, tente noutro lugar. Caso tenha dúvidas relativamente à montagem, consulte-nos.

✎ Puxe o cinto diagonal **12** atrás da extremidade da cabeça da concha para bebés.

✎ Desloque o cinto diagonal **12** entre o suporte azul-claro **13** e a concha para bebés até o cinto encaixar.

**Cuidado!** Não torcer o cinto.

✎ Tendete la cintura addominale **10**, tirando la cintura diagonale **12**.

**Attenzione!** La chiusura della cintura dell'auto **9** non deve trovarsi in alcun caso nella guida blu scuro della cintura **11** oppure in una posizione così avanzata da essere davanti (in direzione di marcia) alla guida stessa **11**.

**Consiglio!** Se è così, tentate su un altro sedile. Se avete dubbi sul montaggio non esitate a contattarci.

✎ Tirate la cintura diagonale **12** dietro il lato testa della poltroncina.

✎ Inserite la cintura diagonale **12** tra il supporto blu chiaro **13** e la poltroncina fino ad agganciare la cintura.

**Attenzione!** Non attorcigliate la cintura.

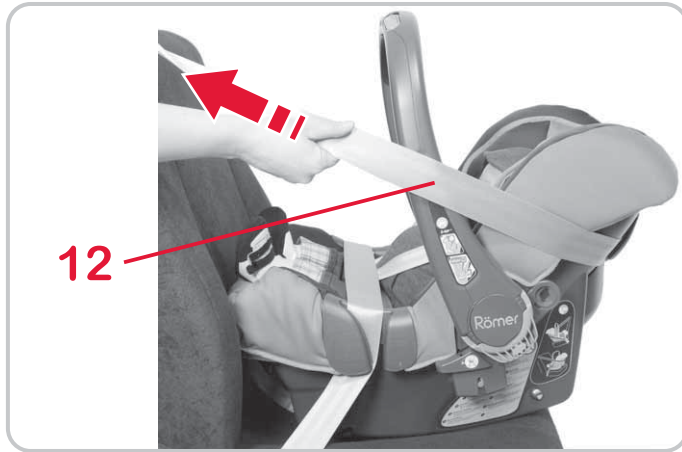

☞ Tense el cinturón diagonal **12**.

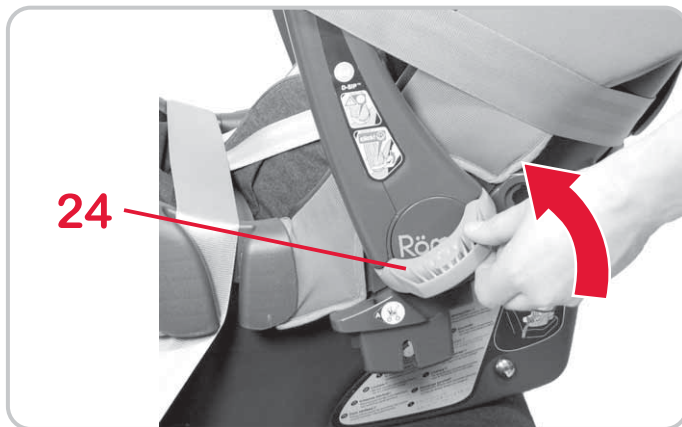

☞ Pliegue hacia arriba, en el lado de la puerta del vehículo, el **D-SIP** <sup>®</sup> **24** de la articulación de la asa, hasta que encaje. ¡CLIC!

¡Cuidado! El **D-SIP** <sup>®</sup> **24** abatido sirve como protección adicional en caso de accidente con colisión lateral. No lo utilice nunca para llevar o sujetar el portabebés.

Un consejo: Si se utiliza en el asiento central, no será necesario abatir el **D-SIP** <sup>®</sup> **24**.

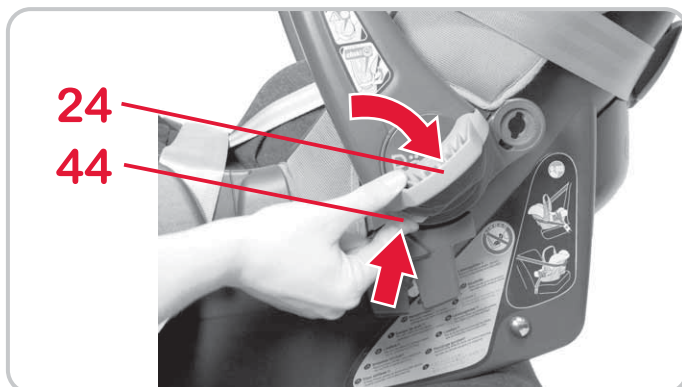

## 4.2 Desmontaje del portabebés

☞ Presione en la articulación de la asa el pulsador anaranjado **44** y pliegue hacia abajo el **D-SIP** <sup>®</sup> **24** gris claro.

Un consejo: De esta manera, el **D-SIP** <sup>®</sup> **24** estará a salvo de desperfectos.



🔗 Estique o cinto diagonal **12**.

🔗 No lado da porta do veículo eleve o **D-SIP® 24** na articulação do arco até este encaixar.

**CLIQUE!**

**Cuidado!** O **D-SIP® 24** rebatido serve de prevenção de acidentes adicional em caso de embate lateral. Nunca o utilize para transportar ou fixar a concha para bebés.

**Dica!** Na utilização do assento do meio o rebatimento do **D-SIP® 24** não é necessário.

## 4.2 Desmontagem da concha para bebés



🔗 Prima a tecla cor-de-laranja **44** na articulação do arco e baixe o **D-SIP® 24** cinzento claro.

**Dica!** O **D-SIP® 24** fica, deste modo, protegido contra danos.

🔗 Tendete la cintura diagonale **12**.

🔗 Piegare verso l'alto il **D-SIP® 24** dello snodo del maniglione sul lato della portiera, finché si sia agganciato. Dovreste udire un "clic!".

**Attenzione!** Il **D-SIP® 24** così piegato migliora la protezione in caso di impatto laterale. Non utilizzatelo mai per il trasporto o il fissaggio della poltroncina.

**Consiglio!** In caso di utilizzo nel sedile centrale non è necessario piegare il **D-SIP® 24**.

## 4.2 Smontaggio della poltroncina



🔗 Premere il tasto arancione sullo snodo del maniglione **44** e piegate il **D-SIP® 24** grigio chiaro verso il basso.

**Consiglio!** Il **D-SIP® 24** è così protetto da danni.

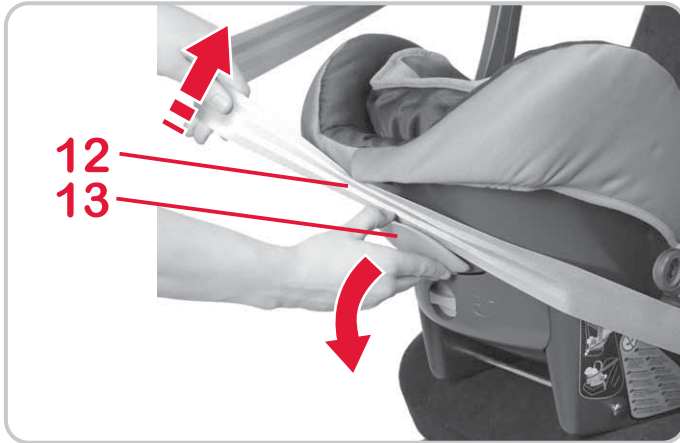

- ✎ Presione el soporte azul claro **13** para alejarlo un poco del portabebés y así poder desenganchar el cinturón diagonal **12**.
- ✎ Abra el broche del cinturón **9** y extraiga el cinturón de la cintura **10** de las guías azul oscuro **11**.

### 4.3 Instalación correcta del portabebés



 Para mayor seguridad del bebé, compruebe que:

- el portabebés se haya fijado en sentido contrario a la marcha,
- el portabebés sólo se instale en el asiento del copiloto si no hay ningún airbag frontal que pueda golpear el portabebés,
- el portabebés esté sujeto con un cinturón de 3 puntos,
- el cinturón de la cintura **10** pase por las dos guías azul oscuro **11** situadas en el borde del portabebés,

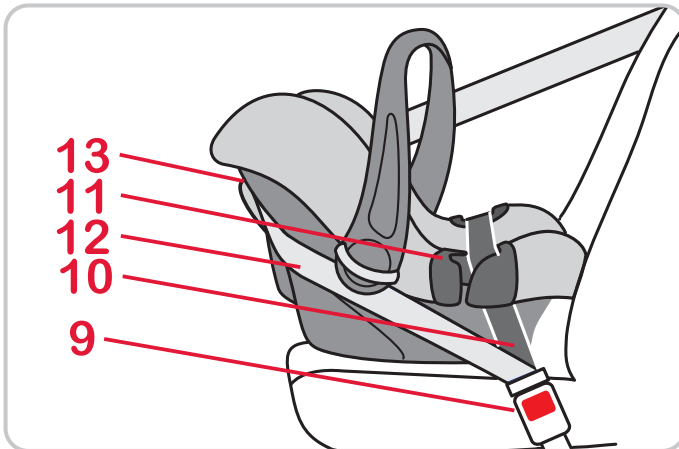

- ✎ Prima para fora o suporte azul-claro **13** da concha para bebés para suspender o cinto diagonal **12**.
- ✎ Abra o fecho do cinto do automóvel **9** e retire o cinto para a cintura **10** das guias de cinto azuis-escuras **11**.

### 4.3 A sua concha para bebés está correctamente montada



Verifique, para a segurança do seu bebé, se...

- a concha para bebés está instalada no sentido contrário ao da marcha,
- a concha para bebés está fixa no assento do passageiro, se não existir nenhum airbag frontal,
- a concha para bebés está fixa com um **cinto de 3 pontos de fixação**,
- o cinto para a cintura **10** passa por ambas as guias do cinto azuis-escuras **11** no rebordo da concha para bebés,

- ✎ Allontanate leggermente il supporto blu chiaro dalla poltroncina **13** per sganciare la cintura diagonale. **12**
- ✎ Aprite la chiusura della cintura dell'auto **9** ed estraete la cintura addominale **10** dalle guide blu scuro **11**.

### 4.3 Così la poltroncina è montata correttamente



Per la sicurezza del vostro bambino verificate che...

- la poltroncina sia fissata in senso contrario alla direzione di marcia,
- la poltroncina sia fissata sul sedile del passeggero solo se nessun airbag frontale può agire sulla poltroncina,
- la poltroncina sia fissata con una **cintura a tre punti**,
- la cintura addominale **10** scorra attraverso le relative due guide blu scuro **11** sul bordo della poltroncina,

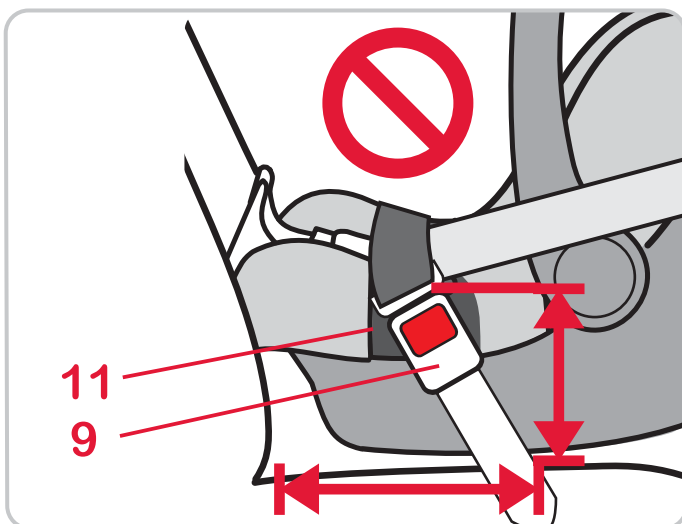
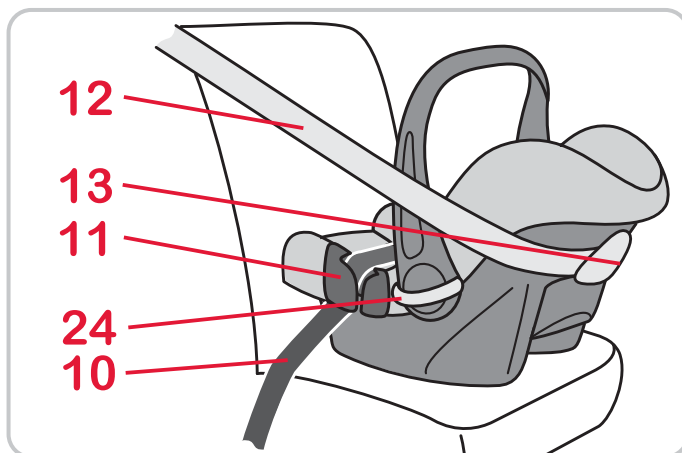

- el cinturón diagonal **12** se mueva entre el soporte azul claro **13** y el portabebés,
  - el D-SIP® **24** gris claro se encuentre abatido en el lado de la puerta del vehículo,
- 
- el broche del cinturón **9** **no esté ni en la guía azul oscuro 11, ni delante de la guía azul oscuro 11,**
  - el cinturón de seguridad del vehículo esté tenso y no se haya retorcido.

- o cinto diagonal **12** passa entre o suporte azul-claro **13** e a concha para bebés,
- o **D-SIP® 24** cinzento-claro está rebatido no lado da porta do veículo,
- o fecho do cinto do automóvel **9** não se encontram na guia do cinto azul-escura **11**, nem antes da guia do cinto azul-escura **11**,
- o cinto do automóvel está esticado e não torcido.

- la cintura diagonale scorra **12** tra il supporto blu chiaro **13** e la poltroncina,
- il **D-SIP® 24** grigio chiaro sia piegato sul lato della portiera,
- la chiusura della cintura dell'auto **9** non si trovi né nella guida della cintura blu scuro **11**, né davanti alla guida stessa **11**,
- la cintura dell'auto sia tesa e non attorcigliata.

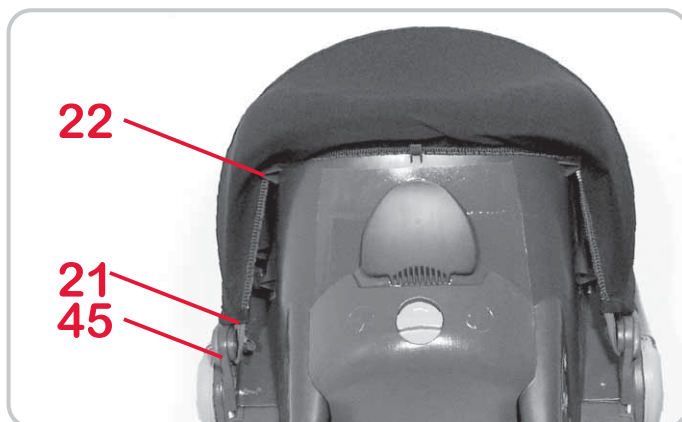
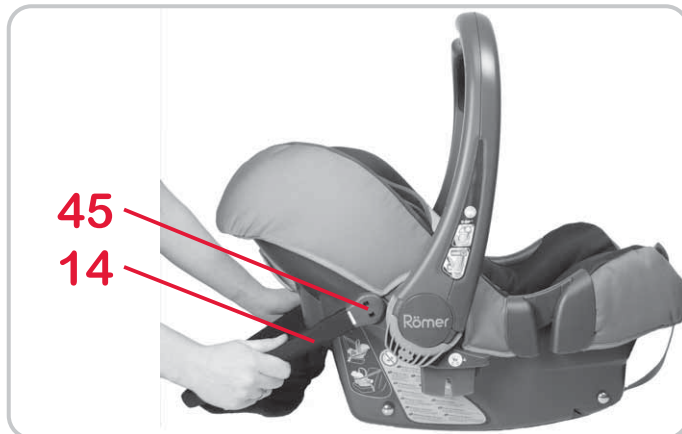
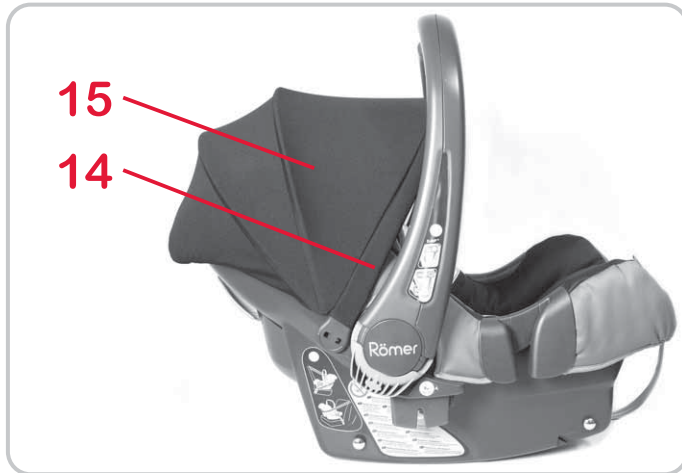

## 5. Utilización de la capota

La capota **15** protege la cabeza del niño contra una radiación solar intensa (LSF 50). Se puede abrir y cerrar sencillamente en el protector delantero **14**.

Así podrá sujetar la capota **15** al portabebés:

- ✧ Sujete la capota **15** por el protector delantero **14** en un ángulo de 45° tras el cabezal.
- ✧ Introduzca la articulación de la asa por la izquierda y la derecha del alojamiento **45** en el portabebés y gire el protector delantero **14** hacia arriba.
- ✧ Coloque el dobladillo elástico en el borde superior del portabebés
- ✧ Enganche el dobladillo elástico en el centro y los bucles de goma lateralmente en los ganchos **22**, bajo el borde del portabebés .
- ✧ Enganche los bucles de goma **21** en los ganchos de los alojamientos **45** del protector delantero de la capota.



## 5. Utilização da capota

A capota **15** protege a cabeça do seu bebé de uma exposição intensa ao sol (LSF 50). É possível levantar e baixar o arco da capota **14**.

Fixe a capota **15** na concha para bebés do seguinte modo:

- ✎ Segure a capota **15** no arco **14** a um ângulo de 45° atrás da extremidade da cabeça.
- ✎ Insira a articulação do arco à esquerda e direita no alojamento **45** da concha para bebés e desloque o arco da capota **14** para cima.
- ✎ Puxe os cantos elásticos de espuma por cima do rebordo da concha para bebés
- ✎ Encaixe os cantos de espuma no meio e ascorrediças de borracha lateralmente nos ganchos **22** por baixo do rebordo da concha para bebés.
- ✎ Encaixe as corrediças de borracha **21** nos ganchos nos alojamentos **45** do arco da capota.

## 5. Utilizzo della capottina parasole

La capottina parasole **15** protegge la testa del vostro bambino da radiazioni solari intense (LSF 50). Si può chiudere e riaprire molto facilmente grazie alla staffa della capottina **14**.

Fissate la capottina parasole **15** alla poltroncina nel modo seguente:

- ✎ Tenete la capottina parasole **15** dalla staffa della capottina **14** in un angolo di 45° dietro il lato testa.
- ✎ Inserite lo snodo del maniglione nelle sedi a destra e a sinistra **45** della poltroncina e spostate la staffa della capottina **14** verso l'alto.
- ✎ Tirate il bordo elastico sul bordo superiore della poltroncina
- ✎ Agganciate il bordo nel mezzo e gli occhielli elastici sul lato nei ganci **22** sotto il bordo della poltroncina .
- ✎ Agganciate gli occhielli elastici **21** nei ganci nelle sedi **45** della staffa della capottina.

## 6. Utilización como Travel System



Tenga en cuenta las instrucciones de uso de su cochecito.



El portabebés se puede utilizar como Travel System con todos los chasis de cochecitos, que estén equipados con un adaptador "tipo A" y hayan sido homologados para portabebés Britax/RÖMER.



Para la protección del bebé

**¡ADVERTENCIA!** Este Travel System **no** es apropiado...

- ... como sustituto de la cama o cuna.  
Los capazos, los cochecitos y las sillas de paseo deben utilizarse únicamente para el transporte.
- ... para el transporte de más de un niño a la vez.
- ... para el uso industrial.
- ... en combinación con otros chasis.

## 6. Utilização como sistema de viagem



Observe o manual de instruções do seu carrinho de passeio!



A concha para bebés pode ser utilizada como sistema de viagem em todos os chassis de carrinhos de passeio que estejam equipados com o adaptador "tipo A" e homologados para as conchas para bebés da Britax/RÖMER.



Para a protecção do seu bebé

**AVISO!** Este sistema de viagem **não** é adequado...

- ... como substituto para cama ou berço. Alcofas, carrinhos de passeio normais e carrinhos de passeio desportivos devem ser utilizados apenas para o transporte.
- ... para o transporte de mais do que uma criança.
- ... para o uso industrial.
- ... em ligação com outros chassis.

## 6. Utilizzo come Travel System



Attenetevi alle istruzioni d'uso del vostro passeggino!



La poltroncina può essere utilizzata come Travel System con tutti i telai per passeggino dotati di adattatore "tipo A" e approvati per le poltroncine Britax/RÖMER.



Per la protezione del vostro bambino

**CAUTELA!** Questo Travel System **non** è adatto...

- ... come alternativa a lettino o culla. Utilizzare portabebé, passeggino e passeggino sportivo esclusivamente per il trasporto.
- ... per il trasporto di più di un solo bambino.
- ... per l'uso professionale.
- ... in combinazione con altri telai.



### Para la protección del bebé

- Póngale siempre el cinturón a su bebé en el portabebés.
- ¡ADVERTENCIA! Asegúrese de que el portabebés y el cochecito están unidos de forma segura.
- Nunca agarre el portabebés para levantar o empujar el cochecito.
- Bloquee siempre los frenos antes de colocar el portabebés en el cochecito o de extraerlo.

## 6.1 Colocación del portabebés en un cochecito



- ✎ Bloquee los frenos tal y como se describe en las instrucciones del cochecito.
- ✎ Prepare el cochecito para el Travel System, tal y como se describe en las instrucciones del cochecito (p. ej. ajustar la silla del cochecito, desenganchar la funda del asiento)



### Para a protecção do seu bebé

- Aperte sempre o cinto da concha para bebés.
- **AVISO!** Certifique-se de que a concha para bebés está bem encaixada no carrinho de passeio.
- Nunca pegue pela concha para bebés para levantar ou empurrar o carrinho de passeio.
- Accione sempre os travões antes de colocar ou voltar a retirar a concha para bebés no/do carrinho de passeio.

## 6.1 Colocação da concha para bebés num carrinho de passeio



- ✎ Engate o travão , tal como é descrito nas instruções do carrinho de passeio.
- ✎ Prepare o carrinho de passeio para o sistema de viagem (por ex. ajustar o assento do carrinho de passeio, desengatar o revestimento do assento) como é descrito nas respectivas instruções



### Per la protezione del vostro bambino

- Allacciate sempre il vostro bambino nella poltroncina.
- **CAUTELA!** Accertatevi che la poltroncina sia collegata in modo sicuro al passeggino.
- Non afferrate mai la poltroncina per sollevare o spostare il passeggino.
- Bloccate sempre il freno prima di applicare la poltroncina sul passeggino o prima di toglierla.

## 6.1 Applicazione della poltroncina su un passeggino



- ✎ Bloccate il freno come descritto nelle istruzioni del passeggino.
- ✎ Preparete il passeggino per il Travel System come descritto nelle istruzioni per l'uso (ad es. regolazione del seggiolino del passeggino, sgancio del rivestimento del seggiolino)

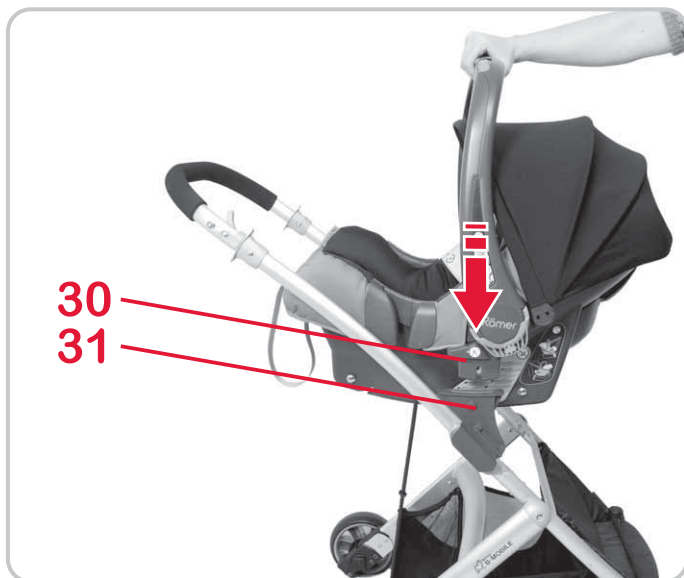

- ❏ Coloque el portabebés en el cochecito en sentido contrario al del desplazamiento.  
**¡Cuidado!** No intente nunca fijar el portabebés en el cochecito en el sentido del desplazamiento.

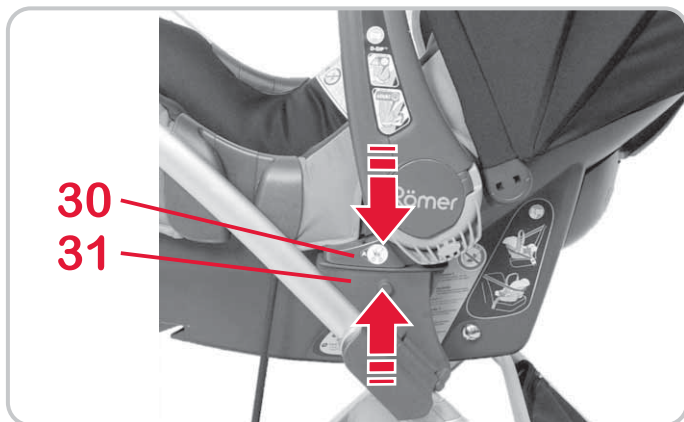

- ❏ Encaje las lengüetas de sujeción **30** del portabebés en las ranuras de sujeción **31** de ambos lados.  
**¡Cuidado!** Asegúrese de que el portabebés esté bien fijado al cochecito, tirando hacia arriba de la asa **5**.

- ✎ Coloque a concha para bebés, no sentido contrário ao da marcha, sobre o carrinho de passeio.  
**Cuidado!** Nunca tente fixar a concha para bebés no carrinho de passeio no sentido da marcha.

- ✎ Encaixe as linguetas de fixação **30** da concha para bebés nas ranhuras de fixação **31** de ambos os lados.  
**Cuidado!** Certifique-se de que a concha para bebés está bem encaixada no carrinho de passeio, puxando a pega **5** para cima.

- ✎ Sollevare la poltroncina in senso contrario alla direzione di marcia sul passeggino.  
**Attenzione!** Non cercate di fissare la poltroncina in direzione di marcia sul passeggino.

- ✎ Fate scattare le linguette di fissaggio **30** della poltroncina su entrambi i lati nelle fessure di fissaggio **31**.  
**Attenzione!** Accertatevi che la poltroncina sia collegata in modo sicuro al passeggino, tirando il maniglione **5** verso l'alto.

## 6.2 Extracción del portabebés del cochecito

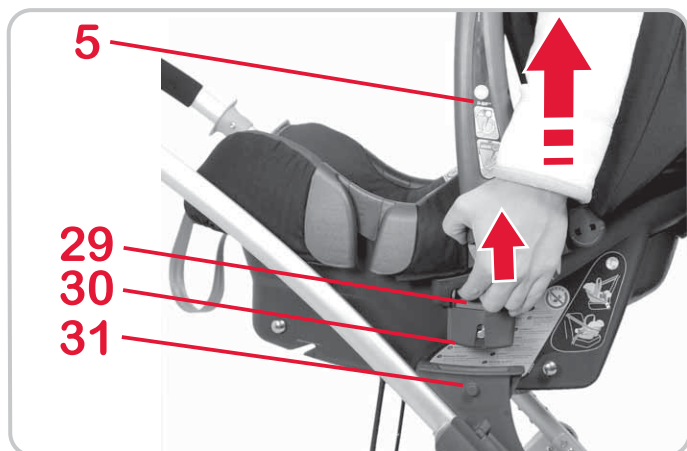

- ✎ Bloquee los frenos tal y como se describe en las instrucciones del cochecito.
- ✎ Mueva la asa **5** del portabebés hacia arriba **A** (véase 3.1).

### BABY-SAFE plus II

- ✎ Presione hacia arriba en los adaptadores Travel System , a ambos lados del portabebés, el botón de desbloqueo gris claro **29**.

### BABY-SAFE plus SHR II

- ✎ Presione la tecla de desbloqueo gris claro **34** de la asa **5**.
- ✎ Eleve el portabebés hasta que las lengüetas de sujeción **30** se hayan soltado de las ranuras de sujeción **31** .  
¡Cuidado! Sujete bien el portabebés.
- ✎ Ahora podrá sacar el portabebés del cochecito.



## 6.2 Remoção da concha para bebés do carrinho de passeio



- ✎ Engate o travão tal como é descrito nas instruções do carrinho de passeio.
- ✎ Desloque para cima a pega **5** da concha para bebés **A** (ver 3.1).

### BABY-SAFE plus II

- ✎ Puxe para cima o botão de desbloqueio **29** cinzento-claro dos adaptadores do sistema de viagem em ambos os lados da concha para bebés.

### BABY-SAFE plus SHR II

- ✎ Pressione o botão de desbloqueio **34** cinzento claro na pega **5**.
- ✎ Levante um pouco a concha para bebés até que as linguetas de fixação **30** fiquem soltas das ranhuras de fixação **31**.  
**Cuidado!** Ao efectuá-lo, segure bem na concha para bebés.
- ✎ Agora pode retirar a concha para bebés do carrinho para passeio.

## 6.2 Rimozione della poltroncina dal passeggino



- ✎ Bloccate il freno come descritto nelle istruzioni del passeggino.
- ✎ Spostate il maniglione di trasporto **5** della poltroncina verso l'alto **A** (vedi 3.1).

### BABY-SAFE plus II

- ✎ Premete verso l'alto sugli adattatori Travel System su entrambi i lati della poltroncina il tasto di sblocco grigio chiaro **29**.

### BABY-SAFE plus SHR II

- ✎ Premete il tasto di sblocco grigio chiaro **34** sul maniglione di trasporto **5**.
- ✎ Sollevate la poltroncina finché le linguette di fissaggio **30** si sono allentate dalle fessure di fissaggio **31**.  
**Attenzione!** Tenete ben ferma la poltroncina.
- ✎ Ora potete togliere la poltroncina dal passeggino.

## 7. Utilización de los accesorios

El portabebés puede completarse con una burbuja de lluvia adecuada, un saco para los pies, una funda Keep Cool y una funda para el verano. Encontrará estos accesorios en el comercio especializado.



### Para la protección del bebé

- No utilice nunca la burbuja de lluvia en el coche, en espacios interiores, en ambientes cálidos o en la proximidad de fuentes de calor, pues, de lo contrario, el niño podría sufrir un golpe de calor.
- No deje nunca a su hijo sin vigilancia, cuando haya puesto la burbuja de lluvia.
- No permita que el niño juegue con la burbuja de lluvia.
- Tenga también en cuenta, si utiliza el saco para los pies, que los cinturones estén tensos y bien ajustados a su bebé por los hombros y la cadera.

Cómo se fija la burbuja de lluvia **35**:

¡Cuidado! Asegúrese de que haya siempre una ventilación suficiente bajo la burbuja de lluvia **35**

## 7. Utilização do acessório

A concha para bebés pode ser substituída por uma capota de chuva adequada, um cobre-pernas, um revestimento **Keep Cool** e um revestimento de Verão. Este acessório está dispo nível num revendedor especializado.



**Para a protecção do seu bebé**

- Nunca utilize a capota de chuva no carro, em espaços interiores, em ambientes quentes ou nas proximidades de fontes de calor - a criança pode sofrer um choque térmico.
- Nunca deixe a sua criança sem vigilância, se a capota de chuva estiver colocada.
- Não permita que a criança brinque com a capota de chuva.
- Preste também atenção ao cobre-pernas, para que o conjunto de cintos abranja de forma justa o ombro e a cintura do seu bebé e se ajuste perfeitamente.

Fixe a capota de chuva **35** do seguinte modo:

**Cuidado!** Certifique-se sempre de que existe ventilação suficiente por baixodacapota de chuva **35**

## 7. Utilizzo degli accessori

La poltroncina può essere completata da una capottina antipioggia appropriata, un sacco caldo, un rivestimento **Keep Cool** e un rivestimento estivo. Questi accessori sono disponibili nei negozi specializzati.



**Per la protezione del vostro bambino**

- Non utilizzate mai la capottina antipioggia in auto, in locali interni, in luoghi caldi o nelle immediate vicinanze di fonti di calore; il vostro bambino potrebbe subire uno shock termico.
- Non lasciate il bambino incustodito, quando la capottina antipioggia è montata.
- Non consentite al vostro bambino di giocare con la cappottina antipioggia.
- Anche in caso di utilizzo del sacco caldo, fate attenzione che la cintura cinga il bambino alle spalle e alle anche e che sia ben tesa.

Fissate la cappottina antipioggia **35** in questo modo:

**Attenzione!** Assicuratevi sempre che sotto la cappottina antipioggia vi sia un'areazione sufficiente **35**

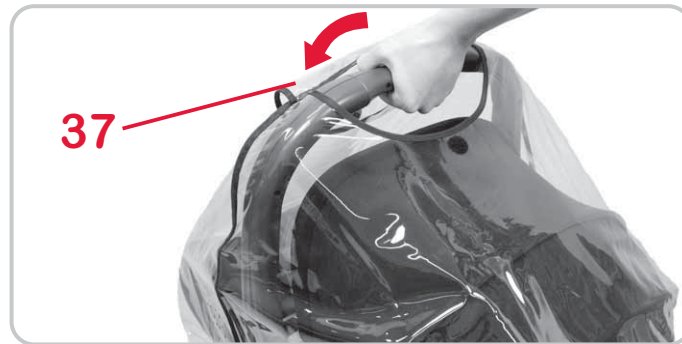
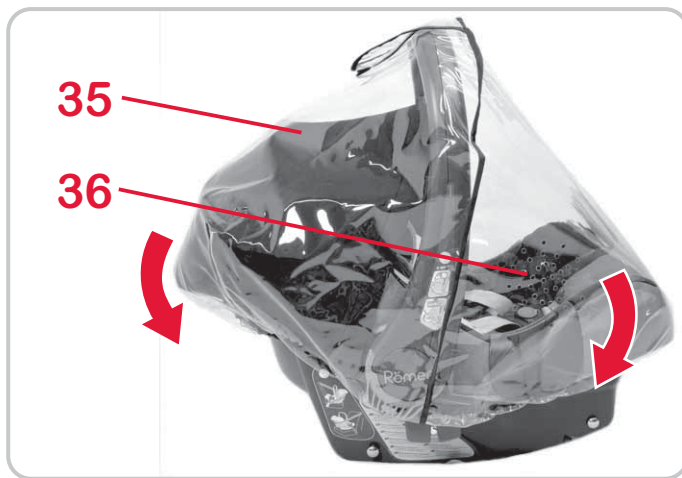

- ✦ Mueva la asa **5** del portabebés hacia arriba **A** (véase 3.1).
- ✦ Coloque el dobladillo elástico de la burbuja de lluvia **35** sobre el borde del capazo del portabebés.
- ✦ Asegúrese de que los agujeros de ventilación **36** se encuentren por encima de la guía azul oscuro **11**.
- ✦ Cierre la tapa **37** sobre la asa **5** con el cierre de velcro.  
**Un consejo:** Para llevar el portabebés, abra simplemente la tapa **37** y coja la asa **5**.

#### Cómo se fija el saco para los pies **38**:

**Un consejo:** El saco para los pies **38** también se puede utilizar sin portabebés.

- ✦ Coloque a su bebé en el saco para los pies y asegúrese de que el túnel del broche del cinturón **39** esté entre las piernas.
- ✦ Cierre los cierres de velcro y los botones.  
**Un consejo:** También se puede replegar el borde superior y sujetarlo con los botones de abajo.

- ✎ Desloque para cima a pega **5** da concha para bebés **A** (ver 3.1).
- ✎ Puxe os cantos elásticos de espuma da capota de chuva **35** sobre o rebordo da concha para bebés.
- ✎ Certifique-se de que os orifícios de ventilação **36** se encontram sobre a guia do cinto **11** azul escura.
- ✎ Feche a presilha **37** sobre a pega **5** com o fecho de velcro.  
**Dica!** Para transportar a concha para bebés, abra a presilha **37** e agarre na pega **5**.

Fixe o cobre-pernas **38** do seguinte modo:

**Dica!** Obviamente, o cobre-pernas **38** pode também ser utilizado sem concha para bebés.

- ✎ Coloque o seu bebé no cobre-pernas e certifique-se de que o canal do fecho do cinto **39** se encontra entre as pernas.
- ✎ Feche os fechos de correr e aperte os botões.  
**Dica!** Também pode dobrar o rebordo superior e fixar com os botões inferiores.

- ✎ Spostate il maniglione di trasporto **5** della poltroncina verso l'alto **A** (vedi 3.1).
- ✎ Tirate il bordo elastico della capottina antipioggia **35** sul bordo della poltroncina.
- ✎ Accertatevi che i fori per l'aerazione **36** si trovino sopra alla guida blu scuro **11**.
- ✎ Chiudete la chiusura **37** sul maniglione di trasporto **5** con la chiusura in velcro.  
**Consiglio!** Per trasportare la poltroncina, aprite semplicemente la chiusura **37** e afferrate il maniglione di trasporto **5**.

Fissate il sacco caldo **38** in questo modo:

**Consiglio!** Il sacco caldo **38** può ovviamente essere utilizzato anche senza poltroncina.

- ✎ Mettete il vostro bambino nel sacco caldo e assicuratevi che la striscia per la chiusura della cintura **39** si trovi tra le gambe.
- ✎ Chiudete le cerniere e i bottoni.  
**Consiglio!** Potete anche ripiegare il bordo superiore e fissarlo con i bottoni inferiori.



- ✎ Coloque a su bebé en el portabebés.
- ✎ Introduzca el broche del cinturón **1** a través del túnel para el broche del cinturón **39**.
- ✎ Asegúrese de que los cinturones pasen por encima de los hombros y los pliegues inguinales. Tenga en cuenta que no haya ningún botón o arrugas de la tela bajo los cinturones.
- ✎ Abroche a su bebé (véase 3.4) y tense los cinturones (véase 3.5).

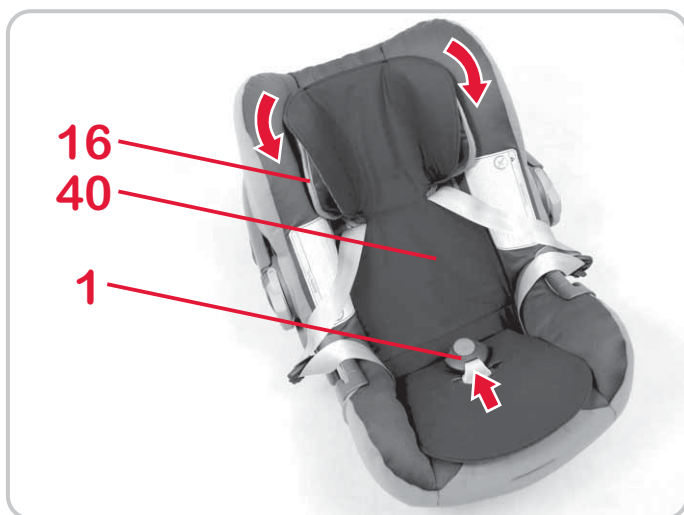

#### Cómo sujetar la funda Keep Cool **40**:

- ✎ Coloque la funda **Keep Cool 40** en el reposacabezas **16** y en el asiento.
- ✎ Sujete los bucles de goma de detrás del reposacabezas **16** e introduzca el broche del cinturón **1** a través de la funda.

#### Cómo se fija la funda de verano :

- ✎ Ponga simplemente la funda de verano sobre la funda normal del asiento. Para ello, proceda como se describe en el punto 8.4.

- ✎ Coloque o bebé na concha para bebés.
- ✎ Introduza o fecho do cinto **1** no canal do fecho do cinto **39**.
- ✎ Certifique-se de que os cintos passam por cima dos ombros e da região inguinal. Verifique que não esteja nenhum botão ou dobras por baixo dos cintos.
- ✎ Segure o seu bebé (ver 3.4) e aperte os cintos (ver 3.5).

#### Fixeo revestimento Keep Cool **40** do seguinte modo:

- ✎ Coloque o revestimento **Keep Cool 40** no apoio para a cabeça **16** e na superfície do assento.
- ✎ Fixe as corredeiras de borracha atrás do apoio para a cabeça **16** e introduza o fecho do cinto **1** através do revestimento.

#### Fixe o revestimento de Verão do seguinte modo:

- ✎ Puxe o revestimento de Verão sobre o revestimento normal do assento. Para tal, proceda como descrito no ponto 8.4.

- ✎ Collocate il vostro bambino nella poltroncina.
- ✎ Infilate la chiusura della cintura **1** nella striscia per la chiusura stessa **39**.
- ✎ Assicuratevi che le cinture passino sopra le spalle e l'inguine. Fate attenzione che non ci siano bottoni o pieghe di stoffa sotto le cinture.
- ✎ Allacciate il bambino (vedi 3.4) e tendete le cinture (vedi 3.5).

#### Fissate in questo modo il rivestimento Keep Cool **40**:

- ✎ Appoggiate il rivestimento **Keep Cool 40** nel poggiatesta **16** e sulla superficie di seduta.
- ✎ Fissate gli occhielli elastici dietro il poggiatesta **16** e infilate la chiusura della cintura **1** nel rivestimento.

#### Fissate in questo modo il rivestimento estivo:

- ✎ Posizionate semplicemente il rivestimento estivo sopra il normale rivestimento del seggiolino. Procedete come descritto in 8.4.

## 8. Instrucciones de mantenimiento



### Para mantener el efecto protector

- En un accidente a una velocidad de colisión de más de 10 km/h pueden producirse daños en el asiento infantil para vehículos que no siempre pueden apreciarse a simple vista. En este caso, deberá sustituirse el asiento infantil para vehículos. Elimínelo, por favor, de forma correcta (véase el punto 9).
- Controle regularmente si las piezas importantes están dañadas. Asegúrese de que todas las piezas mecánicas funcionan sin problemas.
- Compruebe que el asiento infantil no quede aprisionado entre piezas duras (puerta del vehículo, raíles del asiento, etc.), ya que podría dañarse.
- Cuando el asiento infantil para vehículos esté dañado (p. ej. tras una caída), es imprescindible revisarlo.
- Utilice únicamente los accesorios y piezas de repuesto suministrados o permitidos por el fabricante.



## 8. Instruções de conservação



Para garantir uma protecção eficaz

- Em caso de acidente a uma velocidade de colisão superior a 10 km/h, podem ocorrer danos na cadeira para criança que podem não ser evidentes.  
Neste caso, a cadeira de criança para automóvel deve ser substituída. Elimine-a de forma adequada (ver 9.).
- Verifique regularmente todas as peças importantes quanto a danos. Certifique-se que os componentes mecânicos funcionam correctamente.
- Tenha atenção para que a cadeira de criança para automóvel não fique presa entre duas peças duras (porta do veículo, calha do assento, etc.) e seja danificada.
- Uma cadeira de criança para automóvel danificada (p. ex. após uma queda) tem de ser verificada.
- Utilize apenas acessórios e peças sobressalentes fornecidos ou autorizados pelo fabricante.

## 8. Istruzioni di manipolazione



Per conservare l'azione protettiva

- In caso di incidente ad una velocità di collisione superiore ai 10 km/h, possono essersi verificati danni al seggiolino, che non necessariamente sono visibili.  
In tal caso il seggiolino deve essere sostituito. Smaltire in modo adeguato (vedi. 9).
- Verificate regolarmente l'eventuale presenza di danni su tutte le parti importanti. Accertatevi che i componenti meccanici funzionino perfettamente.
- Fate attenzione che il seggiolino non venga schiacciato tra parti dure (portiera dell'auto, guide dei sedili, ecc.) e conseguentemente danneggiato.
- Fate assolutamente controllare il seggiolino se risulta danneggiato (ad es. dopo una caduta).
- Non utilizzate mai altri accessori e pezzi di ricambio che non siano forniti in dotazione o autorizzati dal produttore.

- No utilice nunca grasas o aceites para lubricar las piezas del asiento infantil.
- Cuando no utilice el asiento infantil, guárdelo en un lugar seguro. No coloque objetos pesados sobre él. No lo deje nunca cerca de fuentes directas de calor ni expuesto a la luz solar directa.

## 8.1 Mantenimiento del broche del cinturón

El funcionamiento del broche del cinturón contribuye esencialmente a la seguridad del niño. En general, los problemas de funcionamiento del broche del cinturón son debidos a la suciedad.

### Problemas de funcionamiento

- Las lengüetas salen lentamente al presionar el pulsador rojo.
- Las lengüetas no encajan (se salen del broche).
- Las lengüetas encajan sin emitir un “clic” claro.
- Las lengüetas encuentran resistencia al ser introducidas.
- El broche sólo se abre ejerciendo mucha fuerza.

- Nunca lubrifique as peças do assento para crianças.
- Guarde a cadeira de criança num local seguro quando esta não estiver a ser utilizada. Não coloque objectos pesados sobre a mesma. Nunca a guarde nas proximidades de fontes de calor ou sob a luz solar directa.

## 8.1 Conservação do fecho do cinto

O funcionamento do fecho do cinto contribui substancialmente para a segurança. Avarias de funcionamento no fecho do cinto atribuem-se, na maioria das vezes, a sujidades:

### Avaria de funcionamento

- As linguetas do fecho são ejectadas ao premir retardadamente o botão vermelho.
- As linguetas do fecho não encaixam (encontram-se de novo ejectadas).
- As linguetas do fecho encaixam sem um "clique" claro.
- As linguetas do fecho são travadas na inserção (pastoso).
- O fecho do cinto só abre exercendo muita força.

- Non lubrificate o oliate mai i componenti del seggiolino.
- Quando non viene utilizzato, conservate il seggiolino in un posto sicuro. Non mettere sopra oggetti pesanti. Non immagazzinate mai il seggiolino in prossimità di sorgenti di calore dirette o esporlo alle irradiazioni solari.

## 8.1 Manipolazione della chiusura della cintura

Il perfetto funzionamento della chiusura della cintura è fondamentale per la sicurezza. Le anomalie di funzionamento della chiusura sono per lo più riconducibili alla presenza di sporco.

### Anomalia di funzionamento

- Se si preme il tasto rosso, le linguette di chiusura vengono espulse con estrema lentezza.
- Le linguette non scattano più in posizione (vengono riespulse).
- Le linguette scattano in posizione in modo impercettibile.
- Durante l'inserimento le linguette vengono ostacolate (frenate).
- La chiusura della cintura può essere aperta solo esercitando una pressione elevata.

### Posible solución

Lave el broche del cinturón de la siguiente manera para que vuelva a funcionar con normalidad:

1. Desmonte el broche del cinturón

✧ Abra el broche del cinturón **1** (presione el pulsador rojo).

✧ Afloje el cinturón (véase 3.4).

✧ Empuje la placa de metal **19**, con la que se sujeta el broche **1** al asiento, verticalmente a través de la ranura **20**.

2. Lave el broche.

✧ Deje el broche **1** en agua caliente con detergente durante 1 hora como mínimo. Enjuáguelo y déjelo secar bien.

3. Monte el broche.

✧ Desplace la placa metálica **19** verticalmente de arriba hacia abajo a través de la ranura **20** de la funda y del asiento.

Tire con fuerza del broche **1** para comprobar la sujeción.

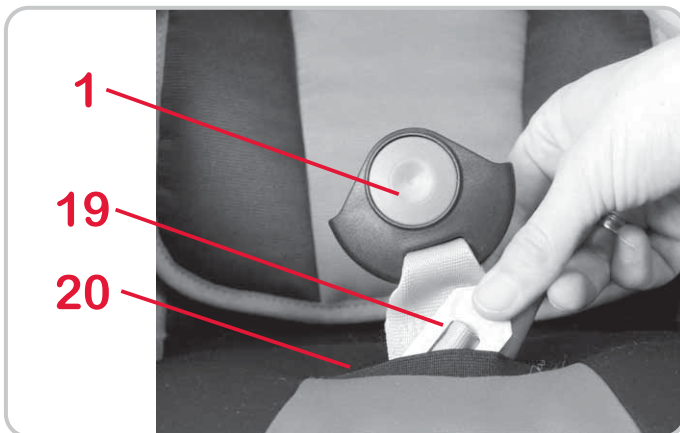
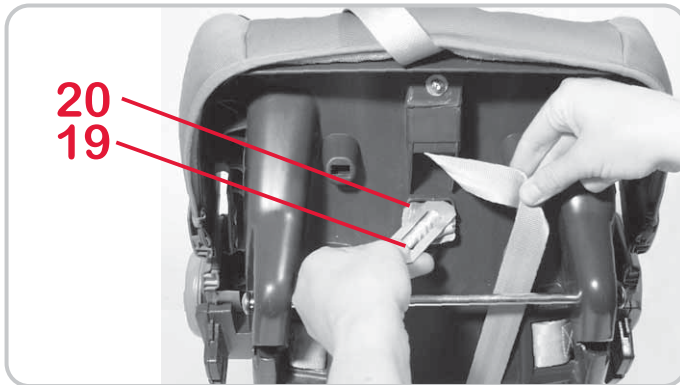

## Solução

Para que o fecho do cinto funcione novamente de forma correcta, pode lavá-lo do seguinte modo:

1. Desmonte o fecho do cinto
  - ✎ Abra o fecho do cinto **1** (premir o botão vermelho).
  - ✎ Solte os cintos (ver 3.4).
  - ✎ Desloque a placa de metal **19**, com a qual o fecho do cinto **1** está fixo à concha do assento, de canto pela ranhura do cinto **20**.
2. Lavar fecho do cinto
  - ✎ Coloque o fecho do cinto **1** pelo menos 1 hora em água quente com detergente. De seguida, enxague e deixe-o secar bem.
3. Montar o fecho do cinto
  - ✎ Desloque a placa de metal **19** de canto de cima para baixo pela ranhura do cinto **20** no revestimento e pela concha do assento. Puxe com força no fecho do cinto **1** para **verificar a fixação**.

## Rimedio

Affinché la chiusura della cintura funzioni di nuovo perfettamente, potete lavarla come riportato di seguito:

1. Smontaggio della chiusura della cintura
  - ✎ Aprite la chiusura della cintura **1** (premendo il tasto rosso).
  - ✎ Allentate la cintura (fig. 3,4).
  - ✎ Spingete di taglio la piastra metallica **19**, con la quale è fissata la chiusura della cintura **1** della poltroncina, attraverso il passante della cintura **20**.
2. Lavaggio della chiusura della cintura
  - ✎ Lasciate in ammollo la chiusura **1** almeno per 1 ora in acqua calda e detersivo per piatti. Risciacquatela e fatela asciugare completamente.
3. Montaggio della chiusura della cintura
  - ✎ Spingete di taglio la piastra metallica **19** dall'alto verso il basso attraverso il passante della cintura **20** nel rivestimento e attraverso la poltroncina. Tirate energicamente la chiusura della cintura **1** per **controllare il fissaggio**.

## 8.2 Limpieza

Asegúrese de utilizar únicamente una funda de repuesto original Britax/RÖMER, ya que la funda constituye un elemento esencial de la funcionalidad del sistema. Podrá encontrar repuestos en tiendas especializadas o en las tiendas ADAC (club automovilístico alemán).



El asiento infantil **no debe usarse sin funda**.

- Puede retirar la **funda** y lavarla con un detergente suave a 30° C en la lavadora. Siga las instrucciones de lavado incluidas en la etiqueta de la funda. Si lava a más de 30° C puede decolorarse la tela de la funda. No centrifugue la funda y no la seque nunca en una secadora eléctrica (la funda podría separarse del acolchado).
- Las **piezas de plástico** pueden lavarse con una solución jabonosa. **No** utilice productos agresivos (p. ej. disolventes).
- Los **cinturones** pueden lavarse con una solución jabonosa en agua templada.  
**¡Cuidado!** No extraiga nunca las lengüetas del broche **2** de los cinturones.

## 8.2 Limpeza

Preste atenção para só colocar um revestimento sobressalente original Britax/RÖMER, pois o revestimento representa uma parte essencial do funcionamento do sistema. O sobressalente pode ser obtido num revendedor especializado ou num ponto de recepção do ACP.



A cadeira de criança para automóvel não deve ser utilizada sem revestimento.

- Pode retirar o **revestimento** e lavá-lo na máquina com detergente suave no modo delicado a 30°C. Preste atenção às instruções de lavagem do revestimento. Se lavar a mais de 30 °C , é possível que ocorra o tingimento do tecido do revestimento. Não centrifugar o revestimento e nunca o secar numa máquina de secar roupa (o tecido pode soltar-se do estofa).
- As **peças em material sintético** podem ser lavadas com uma solução de sabão. Não utilizar produtos ácidos (como p. ex. solventes).
- Os **cintos** podem ser lavados com uma solução de sabão morna.  
**Cuidado!** Nunca retire as linguetas do fecho **2** dos cintos.

## 8.2 Pulizia

Assicuratevi di utilizzare esclusivamente rivestimenti di ricambio originali Britax/RÖMER, poiché il rivestimento è una parte essenziale per il funzionamento del sistema. I rivestimenti di ricambio sono disponibili nei negozi specializzati o presso i punti ACI (Automobile Club d'Italia).



Il seggiolino da auto non deve essere utilizzato **senza rivestimento**.

- Potete rimuovere il **revestimento** e lavarlo in lavatrice a 30° C con un detersivo e un programma per capi delicati. Attenetevi esattamente alle istruzioni di lavaggio presenti sull'etichetta del rivestimento. Se lavate a più di 30 °C, è possibile che il tessuto del rivestimento si scolorisca. Non centrifugate il rivestimento e in nessun caso asciugatelo nell'asciugatrice elettrica (il tessuto può staccarsi dall'imbottitura)
- Potete lavare le **parti in plastica** con una soluzione di acqua e sapone. **Non utilizzate** detersivi aggressivi (ad es. solventi).
- Potete lavare le **cinture** con una soluzione tiepida di acqua e sapone.  
**Attenzione!** Non rimuovete mai le linguette di chiusura **2** dalle cinture.

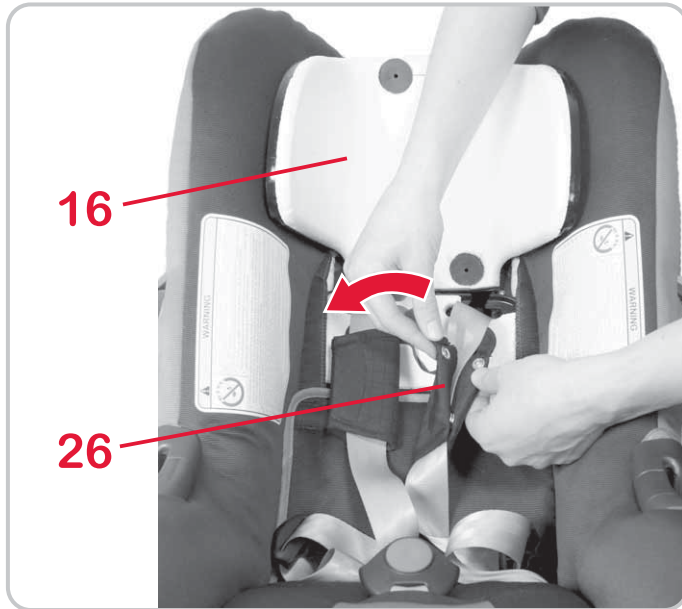

### 8.3 Extracción de la funda

- ✧ Afloje los cinturones al máximo (véase 3.2).
- ✧ Abra el broche **1** (presione el pulsador rojo).
- ✧ Desplace el reposacabezas **16** hasta la posición más baja (véase 3.3).
- ✧ Retire la funda del reposacabezas **16**.
- ✧ Abra las partes acolchadas **26** y retírelas.

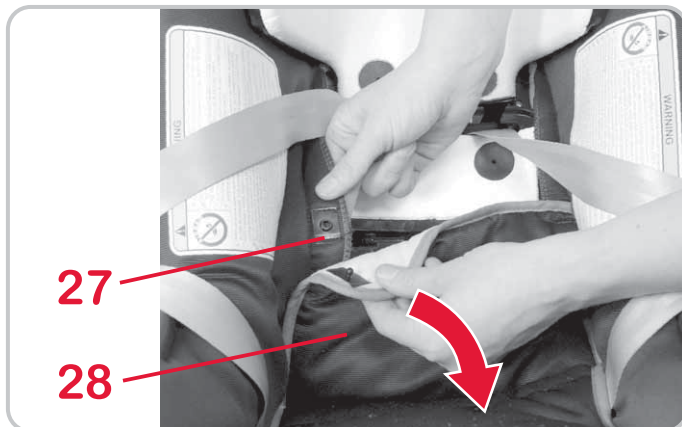

- ✧ Abra los botones automáticos **27** a la izquierda y a la derecha de la parte trasera **28** de la funda.
- ✧ Pliegue la parte trasera **28** de la funda sobre la superficie de asiento.
- ✧ Introduzca los cinturones a través del hueco de la funda.



### 8.3 Remoção do revestimento

- ✎ Solte os cintos o máximo possível (ver 3.2).
- ✎ Abra o fecho do cinto **1** (premir o botão vermelho).
- ✎ Desloque o apoio para a cabeça **16** para a posição mais em baixo (ver 3.3).
- ✎ Retire o revestimento do apoio para a cabeça **16**.
- ✎ Abra as protecções para os ombros **26** e retire-as.
  
- ✎ Desaperte os botões de pressão **27** do lado esquerdo e direito na parte das costas **28** do revestimento.
- ✎ Dobre a parte das costas **28** do revestimento sobre a superfície do assento.
- ✎ Introduza os cintos na ranhura no revestimento.

### 8.3 Rimozione del rivestimento

- ✎ Allentate le cinture il più possibile (vedi 3.2).
- ✎ Aprite la chiusura della cintura **1** (premendo il tasto rosso).
- ✎ Spostate il poggiatesta **16** nella posizione inferiore (vedi 3.3).
- ✎ Rimuovete il rivestimento del poggiatesta **16**.
- ✎ Aprite l'imbottitura spalle **26** e rimuovetela.
  
- ✎ Aprite i pulsanti **27** a sinistra e a destra sulla parte posteriore **28** del rivestimento.
- ✎ Piegate la parte posteriore **28** del rivestimento sulla superficie di seduta.
- ✎ Fate passare le cinture attraverso l'incavo del rivestimento.

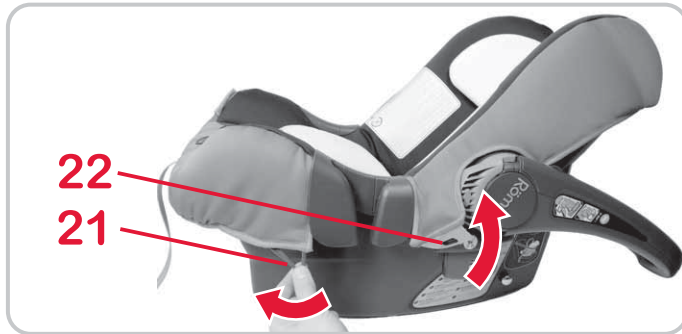

✎ Desenganche de los ganchos los ojales de plástico **22** y los bucles de goma **21** de la funda de debajo del borde del portabebés.

✎ Retire el broche del cinturón **1** y el cinturón regulador **8** de la funda.

✎ Tire de la funda ligeramente hacia arriba y pásela con el hueco por encima del reposacabezas **16**.

- ✎ Retire as argolas de plástico **22** e as corredeiras de borracha **21** do revestimento dos ganchos por baixo do rebordo da concha para bebés.

- ✎ Retire o fecho do cinto **1** e o cinto de ajuste **8** do revestimento.
- ✎ Puxe o revestimento um pouco para cima e coloque-o, em seguida, através da ranhura, sobre o apoio para a cabeça **16**.

- ✎ Sganciate i fori di plastica **22** e gli occhielli elastici **21** del rivestimento dai ganci sotto il bordo della poltroncina.

- ✎ Sfilate la chiusura della cintura **1** e la cintura regolabile **8** dal rivestimento.
- ✎ Sollevare parte del rivestimento verso l'alto e applicatelo con lo spazio libero sul poggiatesta **16**.

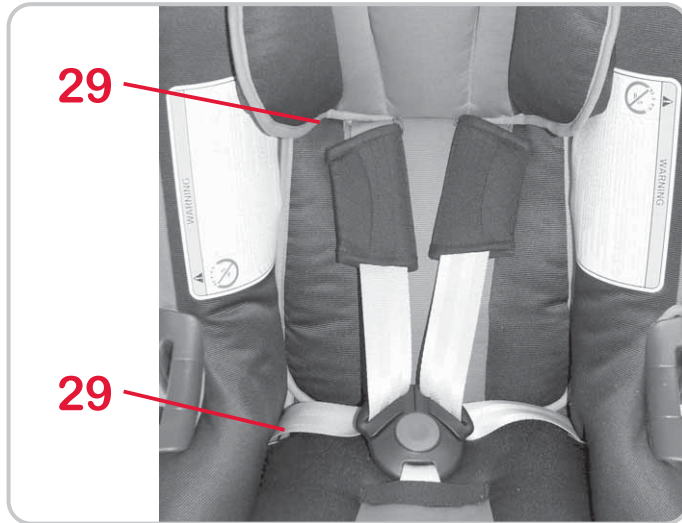

## 8.4 Colocación de la funda

- ✦ Repita en orden inverso la operación descrita en el capítulo 8.3.
- ✦ **¡Cuidado!** Asegúrese de que, no se retuerzan los cinturones y estén introducidos correctamente por las ranuras **29** de la funda.

## 9. Instrucciones sobre la eliminación de los componentes

Consulte las disposiciones de eliminación vigentes en su país.

Eliminación del embalaje	
	Contenedor de papel y cartón
Eliminación de las piezas individuales	
Funda	Basura general, aprovechamiento térmico
Piezas de plástico	En el contenedor que corresponda en función de su identificación.
Piezas metálicas	Contenedor de metales
Cinta del cinturón	Contenedor para poliéster
Broche y lengüetas	Basura general

## 8.4 Colocação do revestimento

- ✧ Proceda simplesmente pela ordem inversa ao descrito no ponto 8.3.
- ✧ **Cuidado!** Certifique-se de que os cintos não estão torcidos e estão correctamente introduzidos nas ranhuras dos cintos **29** do revestimento.

## 9. Indicações sobre a eliminação

Observe as prescrições nacionais relativas à eliminação.

Eliminação da embalagem	
	contentor para cartão
Eliminação de peças soltas	
Revestimento	lixo residual, aproveitamento térmico
Peças de plástico	conforme marcação no contentor previsto para o efeito
Peças de metal	contentor para metais
Cinto	contentor para poliéster
Fecho & lingueta	lixo residual

## 8.4 Applicazione del rivestimento

- ✧ Eseguite le istruzioni descritte al punto 8.3 in ordine inverso.
- ✧ **Attenzione!** Assicuratevi che le cinture non siano attorcigliate e siano infilate correttamente nei passanti della cintura **29** posti sul rivestimento..

## 9. Avvertenze per lo smaltimento

Attenetevi alle disposizioni del vostro paese relative allo smaltimento.

Smaltimento dell'imballaggio	
	Container per cartone
Smaltimento delle singole parti	
Rivestimento	Rifiuti non riciclabili, riciclaggio termico
Parti in plastica	in base al contrassegno riportato sui container previsti a tale scopo
Parti in metallo	Container per metalli
Nastro della cintura	Container per poliesteri
Chiusura e linguetta	Rifiuti non riciclabili

## 10. Los próximos asientos

Britax /RÖMER Asientos infantiles para vehículos	Control y autorización conforme a ECE R 44/04	
	Grupo	Peso corporal
<ul style="list-style-type: none"> <li>• <b>ECLIPSE</b></li> <li>• <b>KING plus</b></li> <li>• <b>DUO plus</b></li> <li>• <b>SAFEFIX plus</b></li> <li>• <b>SAFEFIX plus TT</b></li> </ul>	I	9 hasta 18 kg

## 11. 2 años de garantía

Este asiento infantil para vehículos o bicicletas tiene una garantía de 2 años por defectos de fabricación o de material. El período de garantía comienza el día de la compra del producto.

Conserve la tarjeta de garantía, el control de entrega firmado por usted y el justificante de compra para acreditar la duración del período de garantía.

En caso de reclamación, el asiento infantil deberá ir acompañado del certificado de garantía. La garantía queda restringida a los asientos infantiles para vehículos o bicicletas que hayan sido

## 10. Sequência de assentos

Cadeiras de criança para automóvel Britax / RÖMER	Verificação e autorização conforme a norma ECE R 44/03	
	Grupo	Peso
<ul style="list-style-type: none"> <li>• ECLIPSE</li> <li>• KING plus</li> <li>• DUO plus</li> <li>• SAFEFIX plus</li> <li>• SAFEFIX plus TT</li> </ul>	I	9 até 18 kg

## 11. Garantia de 2 anos

Para esta cadeira de criança para bicicleta/automóvel disponibilizamos uma garantia de erros de fabrico e do material de 2 anos. O período de garantia é iniciado a partir da data de compra. Para efeitos comprovativos, guarde o certificado de garantia preenchido, a verificação de transferência por si assinada, bem como o talão de compra durante o período de garantia.

Em caso de reclamação, deve anexar o certificado de garantia à cadeira de criança. A garantia está limitada a cadeiras de criança para automóvel/bicicleta/carrinho de passeio manuseadas

## 10. Seggiolini successivi

Britax /RÖMER Seggiolini da auto	Collaudo e omologazione a norma ECE R 44/04	
	Gruppo	Peso corporeo
<ul style="list-style-type: none"> <li>• ECLIPSE</li> <li>• KING plus</li> <li>• DUO plus</li> <li>• SAFEFIX plus</li> <li>• SAFEFIX plus TT</li> </ul>	I	9 fino a 18 kg

## 11. Garanzia di 2 anni

Per questo seggiolino da auto/bicicletta, la garanzia è di 2 anni per i difetti di fabbricazione o relativi al materiale. La garanzia decorre dal giorno dell'acquisto. Come prova, conservate, per tutta la durata del periodo di garanzia, la cartolina di garanzia compilata, la ricevuta del controllo alla consegna, da voi controfirmata, e lo scontrino d'acquisto.

In caso di reclami, allegare il tagliando di garanzia al seggiolino. La garanzia è limitata ai seggiolini da auto/bicicletta, utilizzati in modo conforme e restituiti puliti ed in ordine.

utilizados adecuadamente y que se remitan limpios y en correcto estado.

#### **La garantía no cubre:**

- los desperfectos propios del desgaste normal ni los daños producidos al forzar el asiento
- daños debidos a un uso inapropiado

#### **¿Qué cubre exactamente la garantía?**

**Tejidos:** Todos nuestros tejidos cumplen unos estándares estrictos en cuanto a la resistencia de los colores a las radiaciones ultravioletas. No obstante, todos los tejidos pierden color cuando se exponen a radiaciones ultravioleta. No se trata, pues, de un defecto de material, sino de fenómenos normales de desgaste que, por lo tanto, no están cubiertos por la garantía.

**Broche:** Los problemas de funcionamiento en el broche del cinturón se deben generalmente a la suciedad acumulada, que puede eliminarse con un buen lavado. Para ello, siga las instrucciones de uso.

En los casos propios de garantía, diríjase inmediatamente a una tienda especializada. Allí le



correctamente e fornecidas num estado limpo e correcto.

### A garantia não se aplica a:

- desgaste natural e danos resultantes de um esforço excessivo
- danos resultantes de uma utilização imprópria ou incorrecta

### Caso de garantia ou não?

**Materiais:** Todos os nossos materiais preenchem os mais altos requisitos relativamente a resistência da cor contra radiação UV. Porém, todos os tecidos desbotam quando expostos à radiação UV. Neste caso, não se trata de nenhuma falha do material, mas sim de fenómenos normais de desgaste, para os quais não se assume qualquer garantia.

**Fecho:** Se ocorrerem avarias de funcionamento no fecho do cinto, estas atribuem-se muitas vezes a sujidades que podem ser lavadas. Preste atenção ao modo de procedimento no manual de instruções.

Em caso de reclamação da garantia, dirija-se de imediato ao seu revendedor especializado, o qual o

### La garanzia non copre:

- le normali tracce d'usura e i danni causati da una sollecitazione eccessiva,
- i danni causati da un utilizzo non idoneo e non conforme.

### Caso coperto da garanzia?

**Materiale:** tutti i nostri materiali soddisfano elevati requisiti relativamente alla resistenza dei colori ai raggi UV. Tuttavia, tutti i tessuti sbiadiscono, se vengono esposti ai raggi UV. A tale riguardo non si tratta in alcun caso di un difetto del materiale, ma di un normale fenomeno di usura, che non è coperto da garanzia.

**Chiusura:** eventuali anomalie di funzionamento della chiusura della cintura vanno quasi sempre fatte risalire alla presenza di sporco, che può essere eliminato con il lavaggio. Attenetevi alla procedura indicata nelle istruzioni per l'uso.

In caso di diritto di garanzia, rivolgetevi immediatamente al vostro rivenditore specializzato, che vi assisterà con consigli e azioni concrete. Nel disbrigo dei casi in garanzia vengono applicate le detrazioni specifiche del prodotto. A tale riguardo si

aconsejarán y le proporcionarán la ayuda necesaria. A la hora de tramitar los derechos de reclamación, se aplican las tasas de amortización específicas del producto. A este respecto, nos remitimos a las Condiciones Generales de Contratación expuestas en el comercio del vendedor especializado.

### **Uso, cuidado y mantenimiento**

El asiento infantil para vehículos o bicicletas debe utilizarse de acuerdo con las instrucciones de uso. Se indica de forma expresa que deben utilizarse exclusivamente accesorios y repuestos originales.

esclarecerá e aconselhará. No processamento de reclamações são empregues taxas de amortização específicas do produto. Aqui remetemos às condições comerciais gerais expostas pelo vendedor.

### **Utilização, conservação e manutenção**

A cadeira de criança para automóvel/bicicleta deve ser manuseada conforme o manual de instruções. Recomendamos vivamente a utilização exclusiva de acessórios ou peças sobressalentes originais.

rimanda alle condizioni commerciali generali disponibili presso il rivenditore specializzato.

### **Utilizzo, manipolazione e manutenzione**

Il seggiolino da auto/bicicletta deve essere trattato conformemente a quanto riportato nelle istruzioni d'uso. Si richiama espressamente l'attenzione sul fatto che possono essere utilizzati solo accessori e/o parti di ricambio originali.



## 12. Tarjeta de garantía / Control de entrega

Nombre:

---

Dirección:

---

Código postal:

---

Localidad:

---

Teléfono (con prefijo):

---

Correo electrónico:

---

---

Asiento infantil para  
coche o bicicleta:

---

Número de artículo:

---

Color de la funda  
(diseño):

---

Accesorios:

---



**Control de entrega:****1. Completo** comprobado / correcto**2. Prueba de funcionamiento**

- Mecanismo de regulación del asiento

 comprobado / correcto

- Regulación de cinturones

 comprobado / correcto**3. Integridad**

- Examinar el asiento

 comprobado / correcto

- Examinar tejidos

 comprobado / correcto

- Examinar piezas de plástico

 comprobado / correcto

He examinado el asiento infantil para vehículos o bicicletas y me he asegurado de que el asiento se entrega completo y de que todos sus dispositivos funcionan correctamente.

He recibido información suficiente sobre el producto y su funcionamiento antes de la compra y conozco las instrucciones de cuidado y mantenimiento.

Fecha de compra: \_\_\_\_\_

Comprador (firma): \_\_\_\_\_

Vendedor: \_\_\_\_\_

Sello del vendedor

## 12. Certificado de garantia / verificação de transferência

Nome:

---

Morada:

---

Código Postal:

---

Local:

---

Telefone (com indicativo):

---

E-mail:

---

---

Cadeira de criança para  
automóvel/bicicleta:

---

Número de artigo:

---

Cor do tecido (padrão):

---

Acessórios:

---



## Verificação de transferência:

### 1. Totalidade

verificado / em condições

### 2. Verificação do funcionamento

- Mecanismo de ajuste da cadeira

verificado / em condições

- Ajuste do conjunto de cintos

verificado / em condições

### 3. Integridade

- Verificar a cadeira

verificado / em condições

- Verificar peças de tecido

verificado / em condições

- Verificar peças em plástico

verificado / em condições

Verifiquei a cadeira de criança para bicicleta/automóvel e certifiquei-me de que a mesma foi entregue completa e que todas as funções funcionam na sua totalidade.

Obtive informações suficientes acerca do produto e das suas funções antes da compra e tomei conhecimento das instruções de conservação e manutenção.

Data de compra:

\_\_\_\_\_

Comprador  
(assinatura):

\_\_\_\_\_

Vendedor:

\_\_\_\_\_

Carimbo do vendedor



## 12. Cartolina di garanzia/ricevuta del controllo alla consegna

Nome:

---

Indirizzo:

---

C.A.P.:

---

Località:

---

Telefono (con prefisso):

---

E-mail:

---

---

Seggiolino da auto/  
bicicletta:

---

Numero articolo:

---

Colore tessuto (design):

---

Accessori:

---



## Controllo alla consegna:

### 1. Completezza

controllato / in ordine

### 2. Controllo funzionamento

- meccanismo di regolazione seggiolino

controllato / in ordine

- Regolazione cinture

controllato / in ordine

### 3. Integrità

- Controllo seggiolino

controllato / in ordine

- Controllo parti in tessuto

controllato / in ordine

- Controllo parti in plastica

controllato / in ordine

Ho controllato il seggiolino da auto/ bicicletta e mi sono accertato/a, che il seggiolino è stato consegnato al completo e che tutte le sue parti funzionano perfettamente.

Prima dell'acquisto ho ricevuto sufficienti informazioni sul prodotto e sul suo funzionamento, e ho preso atto delle disposizioni per la sua manipolazione e manutenzione.

Data d'acquisto:

\_\_\_\_\_

Acquirente (firma):

\_\_\_\_\_

Rivenditore:

\_\_\_\_\_

Timbro rivenditore



**BRITAX EXCELSIOR LIMITED**

1 Churchill Way West  
Andover  
Hampshire SP10 3UW  
United Kingdom

T.: +44 (0) 1264 333343  
F.: +44 (0) 1264 334146  
E.: service.uk@britax.com  
www.britax.eu

**BRITAX RÖMER  
Kindersicherheit GmbH**

Blaubeurer Straße 71  
D-89077 Ulm  
Deutschland

T.: +49 (0) 731 9345-199  
F.: +49 (0) 731 9345-210  
E.: service.de@britax.com  
www.britax.eu

- PL** Wyślemy Państwu chętnie niniejszą instrukcję obsługi w języku polskim. Prosimy zwrócić się pod niżej wymieniony adres.
- CZ** Rádi Vám tento návod zašleme v českém jazyce. Obrát'te se prosím na níže uvedenou adresu.
- SK** Radi Vám pošleme tento návod k použitiu i v slovenskom jazyku. Obrát'te sa prosím na dole uvedenú adresu.
- HU** A leírást szívesen megküldjük Önnek magyar nyelven is. Kérjük, szíveskedjen a lenti címhez fordulni.
- SL** To navodilo Vam radi pošljemo tudi v slovenskem jeziku. Prosimo, da se obrnete na spodnji naslov.
- HR** Rado ćemo Vam poslati ovu Uputu i na hrvatskom jeziku. Molimo da se obratite na dolje navedenu adresu.
- SE** Vi skickar dig gärna denna anvisning även på svenska. Var god vänd dig till nedanstående adress.
- NO** Vi sender deg gjerne denne veiledningen på norsk. Du kan henvende deg til adressen nedenfor.
- FI** Lähetämme sinulle nämä ohjeet mielellämme myös Suomen kielellä. Ota yhteys allamainittuun osoitteeseen.
- BG** С удоволствие ще Ви изпратим това ръководство и на немски BG. Моля обърнете се на горепосочения адрес.
- RO** Vtrimitem aceste instrucțiuni și în limba RO. V rugăm să ne contactați la adresa de mai sus.
- TR** Size memnuniyetle butalimatın ameyi türkçe dilinde de göndeririz. Lütfen aşağı da belirtilen adrese başvurunuz.
- EE** Sme saadame teile meelsasti selle juhendi ka eesti keeles. Palun pöörduge eespool toodud aadressil.
- LV** Mēs o instrukciju Jums labprāt nosūtīsim arī latviešu valodā. Lūdzu, griežieties augstāk norādītajā adresē.
- LT** Galime atsiųsti instrukciją ir lietuvių kalba. Prašom kreiptis aukščiau nurodytu adresu.
- GR** Μπορούμε να σας στείλουμε τις οδηγίες και στα Ελληνικά. Επικοινωνήστε με την ανωτέρω διεύθυνση.
- UA** Ми охоче вишлемо Вам інструкцію англійською мовою. Звертайтеся за вказаною вище адресою.